

OBJEKT SORTIMENT

Exklusive Sanitärausstattungen
mit Qualität und Kosteneffizienz
für Bauträger und Architekten

**DIANA Objektsortiment —
Kosteneffiziente und
verlässliche Sanitärausstattung
im Vollsortiment.**



Inhalt

Badmöbelprogramme

DIANA O100 Badmöbel..... 4

LED-Leuchtspiegel

DIANA O100 Leuchtspiegel..... 8

Keramik

DIANA O100 Keramik..... 10

DIANA WC-Sitze 11

DIANA O100-Neu Stahl Ausgussbecken **NEU** 12

DIANA Montageelemente 14

DIANA Drückerplatten..... 14

DIANA O100 Spülkästen..... 15

Armaturen, Thermostate, Brausen und Showersysteme

DIANA O200-Neu Armaturen **NEU** 16

DIANA O100 Armaturen 20

DIANA O100 Brausen..... 24

DIANA O100 Duschsystem..... 26

DIANA Thermostate und Auslaufventile..... 27

DIANA Geräteventile..... 28

Küchenarmaturen

DIANA O100 Spültischarmaturen..... 22

Elektronische Armaturen, Steuerungen und Module

DIANA O100 und O200
elektronische Armaturen und Spüler 30

DIANA O200 und O300 Urinalspüler 30

Accessoires

DIANA O100 Accessoires 32

Hygieneprogramm

DIANA O100 Hygieneprogramm 36

Duschkabinen und Wannentrennungen

DIANA O100 Duschkabinen 38

DIANA O100 Wannentrennungen 40

DIANA O100 Walk-In Duschkabine 41

Badheizkörper

DIANA O100-Neu Badheizkörper
und O100-Neu Badheizkörper elektrisch **NEU** 42

DIANA O100 Badmöbel inklusive Gästebadmöbel



Die digitale Serienübersicht
finden Sie über diesen QR-Code.
qr.diana-bad.de/O100-Badmöbel-inklusive-Gästebadmöbel

O100 Badmöbel Set
bestehend aus Spiegelschrank, Mineralguss-Waschtisch,
Unterschrank 1000 mm und Hochschrank in Eiche Natur



DIANA O100 Badmöbel — Die schnörkellose, vielseitige und flexible Badmöbelserie für Räume jeder Größe.



Oberflächenmaterial

*Thermofolierte Front
auf Melaminkorpus.*



Farben

2 Farbvarianten.



O100 Waschtischunterschrank
Keramik-Waschtisch, Unterschrank 800 mm, Edelweiß matt



Fronten- und Korpusfarben

Thermofolierte Front, Korpus Melamin, Dickkante umlaufend,
Holzmaserung Front horizontal, Korpus vertikal

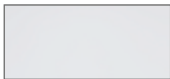

Edelweiß matt
DI...577



Eiche Natur
DI...071

Griffe

Stangengriff



Verchomt
G590

DIANA O100

Badmöbel inklusive Gästebadmöbel



DIANA O100 Handtuchhalter
nach vorne geöffnet,
zur Montage am Korpus,
380 mm, einarmig verchromt
(DI0880095500)

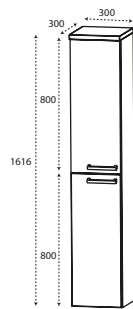

DIANA O100 Hochschrank
mit 2 Türen inkl. 4 Glasfachböden
und Ablageplatte
B 302, H 1616, T 302 mm,
Türanschlag links, (DI0880080...)
Türanschlag rechts, (DI0880081...)

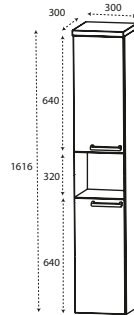

DIANA O100 Hochschrank
mit 2 Türen inkl. 2 Glasfachböden,
ein offenes Fach und Ablageplatte
B 302, H 1616, T 302 mm,
Türanschlag links, (DI0880082...)
Türanschlag rechts, (DI0880083...)

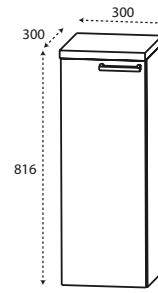

DIANA O100 Highboard
mit 2 Türen inkl. 2 Glasfachböden,
mit 1 Tür und Ablageplatte,
B 302, H 816, T 325 mm,
Türanschlag links, (DI0880085...)
Türanschlag rechts, (DI0880086...)

Serie A

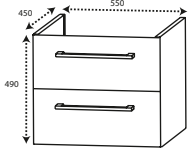

DIANA O100 WT-Unterschrank
zu DIANA S100 Möbelwaschtischen
bestehend aus 1 Metallauszug mit
Einzugsdämpfung und Siphonausschnitt,
1 Metallauszug mit Einzugsdämpfung
und Reling, H 490, T 450 mm,

B 550 mm, (DI0880031...)
B 600 mm, (DI0880032...)
B 750 mm, (DI0880033...)
B 950 mm, (DI0880034...)

Serie A

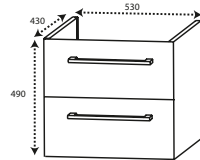

DIANA O100 WT-Unterschrank
zu DIANA M100 Möbelwaschtischen
bestehend aus 1 Metallauszug mit
Einzugsdämpfung und Siphonausschnitt,
1 Metallauszug mit Einzugsdämpfung
und Reling, H 490, T 430 mm,

B 530 mm, (DI0880035...)
B 680 mm, (DI0880036...)
B 830 mm, (DI0880037...)

NEU Serie A

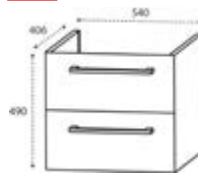

DIANA O100 WT-Unterschrank
zu M200-Neu Waschtisch
bestehend aus 1 Metallauszug mit
Einzugsdämpfung und Siphonausschnitt,
1 Metallauszug mit Einzugsdämpfung
und Reling,
H 490, T 405 mm,

B 540 mm, (DI0880070...)
B 740 mm, (DI0880071...)
B 940 mm, (DI0880072...)

Serie B

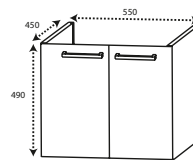

DIANA O100 WT-Unterschrank
zu DIANA S100 Möbelwaschtischen
mit 2 Türen, H 490, T 450 mm,

B 550 mm, (DI0880041...)
B 600 mm, (DI0880042...)
B 750 mm, (DI0880043...)
B 950 mm, (DI0880044...)

Serie B

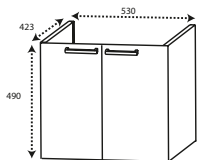

DIANA O100 WT-Unterschrank
zu DIANA M100 Möbelwaschtischen
mit 2 Türen, H 490, T 430 mm,

B 530 mm, (DI0880045...)
B 680 mm, (DI0880046...)
B 830 mm, (DI0880047...)

Serie B

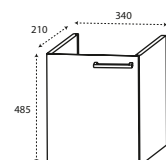

DIANA O100 WT-Unterschrank
zu DIANA S100 Handwaschbecken
mit 1 Tür, B 340, H 485, T 210 mm,

Türanschlag links, (DI0880051...)
Türanschlag rechts, (DI088052...)

Serie B

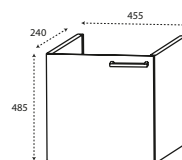

DIANA O100 WT-Unterschrank
zu DIANA S100 Handwaschbecken
mit 1 Tür, B 455, H 485, T 240 mm,

Türanschlag links, (DI0880053...)
Türanschlag rechts, (DI0880054...)

NEU Serie B

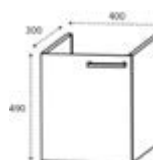

DIANA O100 WT-Unterschrank
für M200-Neu Handwaschbecken,
1 Tür, B 400, H 490, T 299 mm,

Türanschlag links, (DI0880074...)
Türanschlag rechts, (DI0880075...)



Serie A

Serie A

Serie B

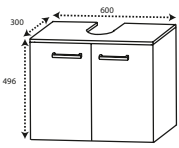

DIANA O100
universal WT-Unterschrank
mit 2 Türen inkl. Abdeckplatte,
B 602, H 496, T 330 mm, (DI0880055...)

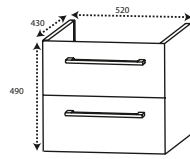

DIANA O100 WT-Unterschrank
für LAUFEN Pro A
bestehend aus 1 Metallauszug mit
Einzugsdämpfung und Siphonausschnitt,
1 Metallauszug mit Einzugsdämpfung
und Reling, H 490, T 430 mm,

B 520 mm, (DI0880057...)
B 570 mm, (DI0880058...)

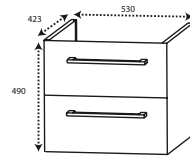

DIANA O100 WT-Unterschrank
für REN Nr 1 Plan
bestehend aus 1 Metallauszug mit
Einzugsdämpfung, 1 Metallauszug mit
Einzugsdämpfung und Siphonausschnitt
H 490, T 423 mm,

B 530 mm, (DI0880064...)
B 580 mm, (DI0880065...)

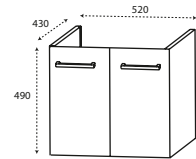

DIANA O100 WT-Unterschrank
für LAUFEN Pro A
mit 2 Türen, H 490, T 430 mm,
B 520 mm, (DI0880061...)
B 570 mm, (DI0880062...)

Serie B

NEU Serie B

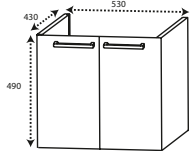

DIANA O100 WT-Unterschrank
für REN Nr 1 Plan
mit 2 Türen, H 490, T 423 mm,

B 530 mm, (DI0880067...)
B 580 mm, (DI0880068...)

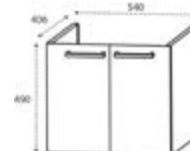

DIANA O100 WT-Unterschrank
für M200-Neu Waschtisch
mit 2 Türen, H 490, T 406 mm,

B 540 mm, (DI0880077...)
B 740 mm, (DI0880078...)
B 940 mm, (DI0880079...)

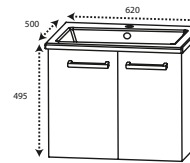

DIANA O100
Waschtischunterschrank SET
mit 2 Türen
inkl. Keramik-Waschtisch in Weiß
mit Überlaufloch,
H 495, T 500 mm,

B 620 mm, (DI0880011...)
B 820 mm, (DI0880012...)
B 1020 mm, (DI0880013...)

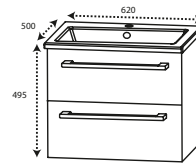

DIANA O100
Waschtischunterschrank SET
bestehend aus 1 Metallauszug
mit Einzugsdämpfung und
Siphonausschnitt, 1 Metallauszug mit
Einzugsdämpfung und Reling inkl.
Keramik Waschtisch in Weiß
mit Überlaufloch
H 495, T 500 mm,

B 620 mm, (DI0880015...)
B 820 mm, (DI0880016...)
B 1020 mm, (DI0880017...)

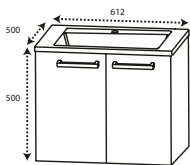

DIANA O100 Mineralguss-
Waschtisch-Unterschrank SET
mit 2 Türen inkl. Mineralguss
Waschtisch mit Diana CLOU Ab- und
Überlaufsystem in Weiß
H 500, T 500 mm,

B 612 mm, (DI0880021...)
B 812 mm, (DI0880022...)
B 1012 mm, (DI0880023...)

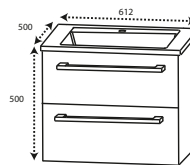

DIANA O100 Mineralguss-
Waschtisch-Unterschrank SET
bestehend aus 1 Metallauszug mit Ein-
zugsdämpfung und Siphonausschnitt,
1 Metallauszug mit Einzugsdäm-
pfung und Reling inkl. Mineralguss
Waschtisch mit Diana CLOU Ab- und
Überlaufsystem in Weiß
H 500, T 500 mm,

B 612 mm, (DI0880025...)
B 812 mm, (DI0880026...)
B 1012 mm, (DI0880027...)

Serie A

Serie B

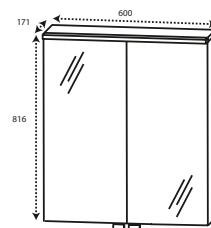

DIANA O100 Spiegelschrank
inkl. 2 Doppelspiegeltüren, 2 Glasfach-
böden, 1 Gesimsboden mit LED-
Beleuchtung und 15,0 Watt
Converter, 1 Schalter-Steckdosen-
Element eingebaut H 816, T 171 mm,

B 600 mm, (DI0880001...)
B 800 mm, (DI0880002...)
B 1000 mm, (DI0880003...)

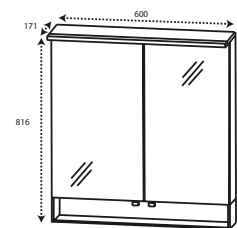

DIANA O100 Spiegelschrank
inkl. 2 Doppelspiegeltüren, 2 Glasfach-
böden, 1 offenes Fach, 1 Gesims-
boden mit LED-Beleuchtung und
15,0 Watt Converter, Türhöhe in
636 mm, 1 Schalter-Steckdosen-
Element eingebaut H 816, T 171 mm,

B 600 mm, (DI0880005...)
B 800 mm, (DI0880006...)
B 1000 mm, (DI0880007...)



DIANA O100 LED-Leuchtspiegel



Die digitale Serienübersicht
finden Sie über diesen QR-Code.
qr.diana-bad.de/O100-Leuchtspiegel



DIANA O100 LED-Leuchtspiegel
ohne Schalter, Montage- und Sichtschutzleisten aus Aluminium



DIANA O100 — LED-Leuchtspiegel in edler Anmutung für optimale Gesichtsausleuchtung mit verdeckter Montagetechnik.



DIANA O100 LED-Leuchtspiegel ohne Schalter
2 Lichtstreifen vertikal/senkrecht, 2 cm breit,
3,5 cm eingerückt, seitliche Montage- und
Sichtschutzleisten aus Aluminium,
ohne Schalter, 4 mm Spiegelglas,
Elektronik und LED Lichttechnik austauschbar
(4.000 Kelvin). Energieeffizienzklasse D

Sonderanfertigungen und Optionen auf Anfrage.

Höhe	Breite	Tiefe	Lichtstreifen	Artikel-Nr.
700	450	34	20 x 600	(DI662001)
800	600	34	20 x 600	(DI662002)
800	1000	34	20 x 600	(DI662003)

DIANA O100 Keramik



Die digitale Serienübersicht
finden Sie über diesen QR-Code.
qr.diana-bad.de/O100-Keramik



DIANA O100 Wand-Bidet
Weiß, Ausladung 520 mm

DIANA O100 Tiefspül-Wand-WC
Weiß, Ausladung 540 mm

DIANA O100 WC-Sitz
Weiß, mit Edelstahl-Scharnieren



DIANA O100 — Robuste Keramik-Klassiker mit intelligenten Features für Abnehmer großer Stückzahlen.









DIANA Hygiene

Antibakterielle Oberflächen-Veredelung, die nachhaltig 99,9% des Keimwachstums in feuchter Bad-Umgebung eindämmt. Mit Langzeit-Wirkung.

DIANA O100 Waschtisch
Weiß, 600 x 465 mm, mit DIANA Halbsäule groß

DIANA O100 und O200 WC-Sitze

DIANA WC-Sitz Modelle	Ausstattung	Hoher Sitzkomfort, leichte Montage	Abnehmbarer Sitz (Take-Off-Scharnier)	SoftClose® Absenkautomatik	passend zu
	DIANA O100 WC-Sitz Weiß, mit Edelstahl-Scharnieren, (DI030001001) mit Nylonscharnieren, (DI030006001)	•	–	–	für alle gängigen WCs
	DIANA O100 WC-Sitz klassischer Form, Weiß, mit Edelstahl-Scharnieren, (DI030002001) Nylonscharnieren, (DI030007001)	•	–	–	für alle gängigen WCs
	DIANA O100 WC-Sitz Weiß, klassische Form, mit SoftClose, (DI030010001)				
	DIANA O100 Kompakt WC-Sitz Weiß, mit Edelstahl-Scharnieren, (DI000539001)	•	–	–	DIANA O100 Kompakt WC mit kurzer Ausladung
	DIANA O200 WC-Sitz mit Edelstahl-Scharnieren, lieferbare Farben: Weiß, bahamabeige, (DI030100...)	•	–	–	für alle gängigen WCs
	DIANA O200 WC-Sitz mit SoftClose und Take-Off-Scharnier, Weiß, (DI030110001)	•	•	•	für alle gängigen WCs

DIANA O100 Keramik

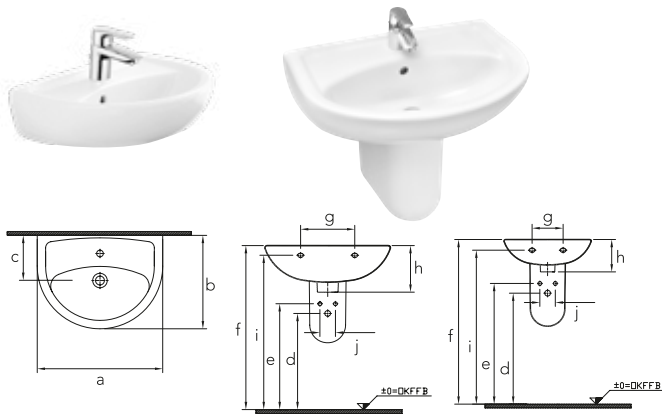

DIANA O100 Handwaschbecken

Handwaschbecken	a	b	c	d	e	f	g	h	i	j
DI000304001	450	330	160	595	655	850	160	155	800	150

DIANA O100 Waschtisch** mit Halbsäule

Halbsäule groß, inkl. Federbefestigung, (DI000008...*)

Waschtisch	a	b	c	d	e	f	g	h	i	j
DI000000001	500	370	180	575	635	850	180	170	790	80
DI000001001	555	410	175	580	640	850	280	170	790	80
DI000002001	600	465	190	560	620	850	280	190	790	80
DI000003001	650	485	190	565	625	850	280	180	790	80
ohne Halbsäule										150

NEU

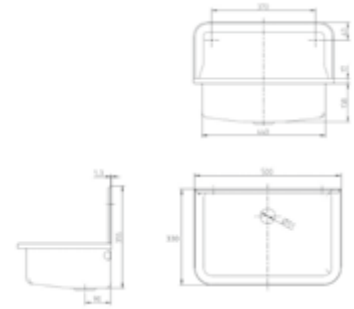

DIANA O100-Neu Stahl Ausgussbecken

505 x 330 mm, ohne Hahnloch, Stahlblech mit Rückwand außen und innen glasiert Weiß, mit Kunststoffrand, inklusive Kette und Stopfen, ohne Überlauf, Ablaufventil 1 1/2", Weiß (DI025000001)

mit Überlauf, Ablaufventil 1 1/2", Weiß (DI025001001)

NEU



DIANA O100-Neu Aluminium Einlegerost

520 x 320 mm, für DIANA O100-Neu Ausgussbecken (DI025009500)



DIANA O100 Keramik-Ablage
500 mm, Höhe 70 mm, Weiß,
(DI000910001)
600 mm, Höhe 70 mm, Weiß,
(DI000912001)

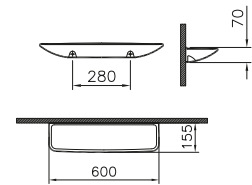
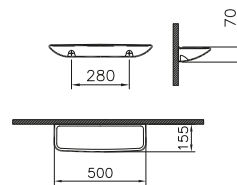

DIANA O100
Tiefspül-Wand-WC
Ausladung 535 mm,
(DI000500001)

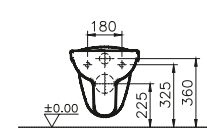
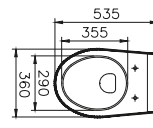
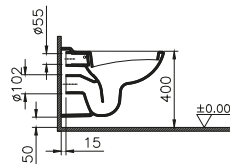

DIANA O100
Flachspül-Wand-WC
Ausladung 525 mm,
(DI000501001)

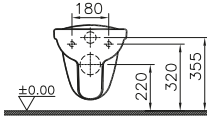
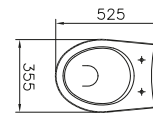
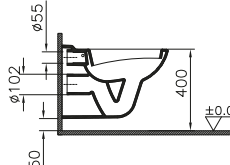

DIANA O100
Tiefspül-Wand-WC spülrandlos,
Ausladung 540 mm,
(DI000502001)

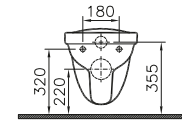
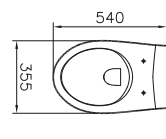
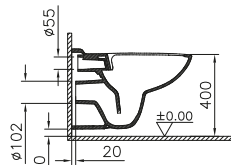

DIANA O100
Kompakt Tiefspül-Wand-WC
Ausladung 480 mm,
(DI000530001)

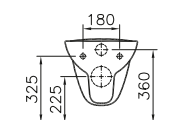
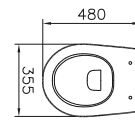
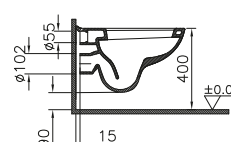

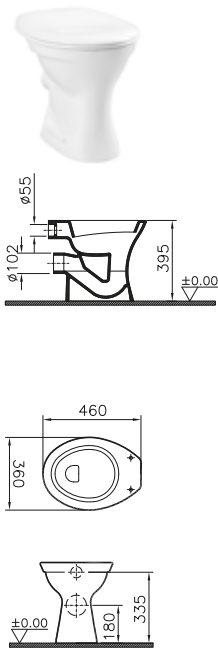

DIANA O100
Flachspül-Stand-WC**
mit waagrechtm Abgang,
Ausladung 460 mm,
(DI000605001)

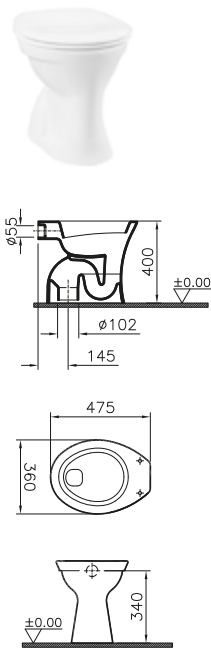

DIANA O100
Flachspül-Stand-WC**
mit senkrechtem Abgang,
Ausladung 475 mm,
(DI000606001)

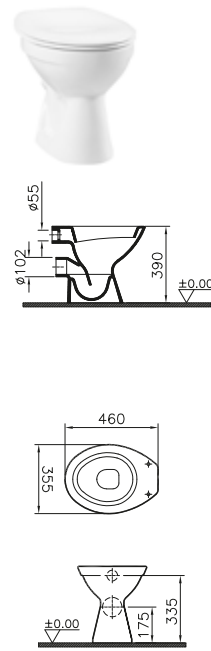

DIANA O100
Tiefspül-Stand-WC**
mit waagrechtm Abgang,
Ausladung 460 mm,
(DI000602001)

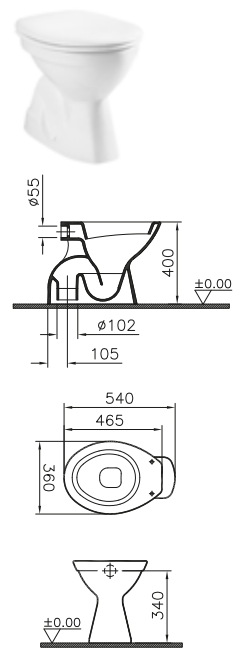

DIANA O100
Tiefspül-Stand-WC**
mit senkrechtem Abgang,
Ausladung 465/ 540 mm,
(DI000603001)

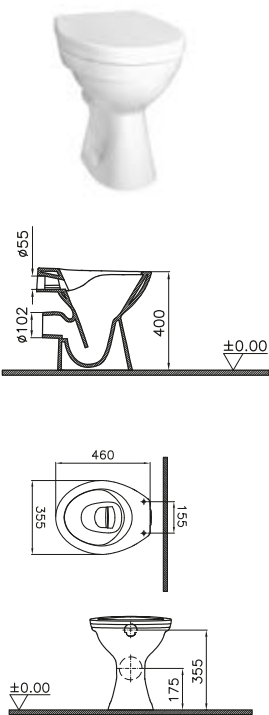

DIANA O100
Tiefspül-Stand-WC** spülrandlos
mit waagrechtm Abgang,
Ausladung 460 mm,
(DI000601001)

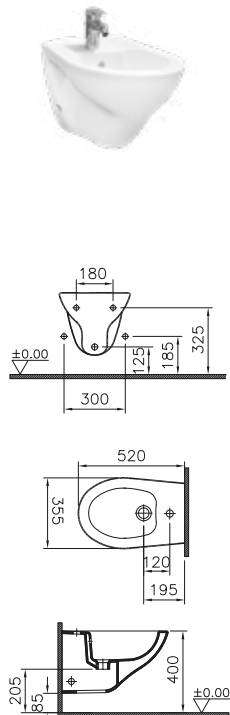

DIANA O100
Wand-Bidet
Ausladung 520 mm,
(DI000400001)

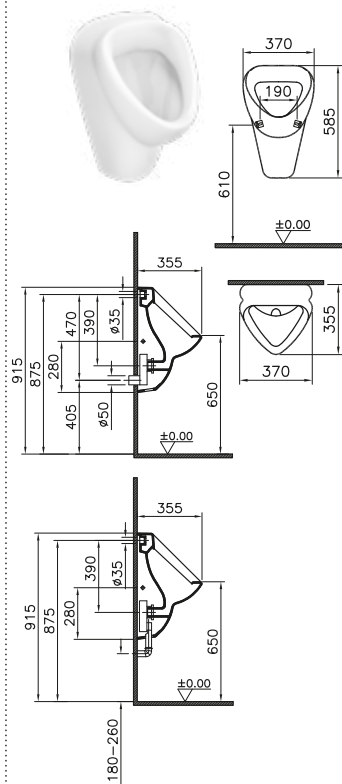

DIANA O100 Urinal**
Zulauf von hinten, mit Spülrand,
Abgang universal,
(DI000801001)

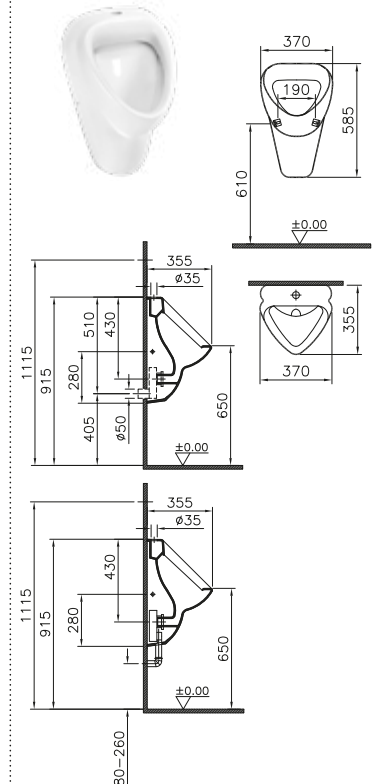

DIANA O100 Urinal**
Zulauf von oben, mit Spülrand,
Abgang universal,
(DI000800001)



DIANA O100

Montageelemente, Betätigungsplatten und Spülkästen

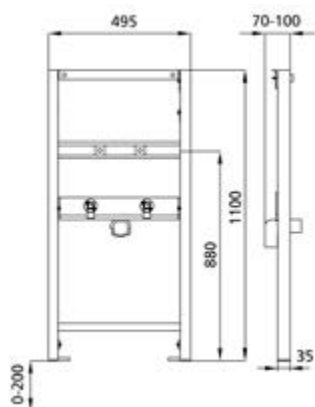

DIANA O100 Waschtisch-Leichtbauelement
Bauhöhe 110 cm für Standarmatur
(DI062030)

Verwendungszwecke

- Für Trockenbau
- Zum Einbau in teil- oder raumhohe Vorwandinstallationen
- Zum Einbau in raumhohe Installationswände
- Zur Montage von Waschtischen
- Für Standarmaturen
- Für Fußbodenaufbauten 0–20 cm

Eigenschaften

- Selbsttragender Rahmen pulverbeschichtet
- Fußstützen verzinkt, verstellbar 0–20 cm
- Füße drehbar, Tiefe passend zum Einbau in U-Profile UW 50 und UW 75
- Befestigungsabstand Waschtisch bis 37,5 cm
- Anschlussbogen in verschiedenen Tiefenpositionen werkzeuglos montierbar
- Befestigung Anschlussbogen schallgedämmt
- Traverse Armatur höhenverstellbar
- Traverse für Pressanschlüsse geeignet

B/H/T 495/1250/100 mm

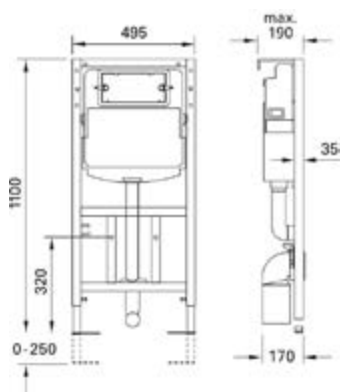

DIANA O100 WC-Leichtbau-Montageelement für WWC
Bauhöhe 110 cm mit UP-Spülkasten DIANA O100
für Betätigung von vorne, für 2-Mengen-Spülung,
(DI062000)

Verwendungszwecke

- Für Trockenbau
- Zum Einbau in teil- oder raumhohe Vorwandinstallationen
- Zum Einbau in raumhohe Installationswände
- Für Wand-WCs mit Anschlussmaßen nach DIN EN 33:2011-11
- Für Wand-WCs mit Ausladung bis 62 cm geeignet
- Für 1-Mengen-, 2-Mengen- oder Spül-Stopp-Spülung
- Für Fußbodenaufbauten 0–20 cm

Eigenschaften

- Selbsttragender Rahmen pulverbeschichtet
- Fußstützen verzinkt, verstellbar 0–20 cm
- Füße drehbar, Tiefe passend zum Einbau in U-Profile UW 50 und UW 75
- Anschlussbogen in verschiedenen Tiefenpositionen werkzeuglos montierbar
- UP-Spülkasten mit Betätigung von vorne, schwitzwassergedämmt
- Montage- und Servicearbeiten am UP-Spülkasten werkzeuglos
- Wasseranschluss hinten oder oben Mitte
- Bauschutz für Serviceöffnung schützt vor Feuchtigkeit und Schmutz
- Bauschutz für Serviceöffnung abklappbar
- Geeignet für Duravit Sensowash
- Geeignet für die Betätigungsplatte der Serie DIANA O100

B/H/T 490/1100/70-100 mm



DIANA O100 T95 Betätigungsplatte
mit 2-Mengentechnik,
Weiß, (DI062091001)
matt-chrom, (DI062091583)



DIANA O100 T90 Betätigungsplatte
mit 2-Mengentechnik,
Weiß, (DI062090001)
matt-chrom, (DI062090583)



DIANA O100 F10 Urinalsteuerung 230V
Infrarotelektronik, Edelstahl, (DI062055)

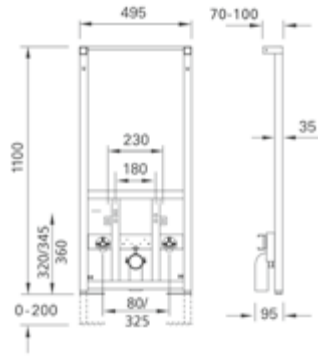
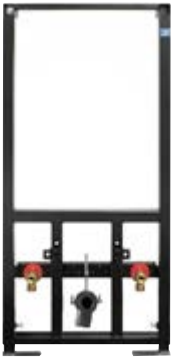

DIANA O100 Bidet-Leichtbauelement
 Bauhöhe 110 cm für Standarmatur
 (DI062070)

Verwendungszwecke

- Für Trockenbau
- Zum Einbau in teil- oder raumhohe Vorwandinstallationen
- Zum Einbau in raumhohe Installationswände
- Zur Montage von Bidets
- Für Standarmaturen
- Für Fußbodenaufbauten 0–22 cm

Eigenschaften

- Selbsttragender Rahmen pulverbeschichtet
- Fußstützen verzinkt, verstellbar 0–22 cm
- Füße drehbar, Tiefe passend zum Einbau in U-Profile UW 50 und UW 75
- Anschlussbogen in verschiedenen Tiefenpositionen werkzeuglos montierbar
- Befestigung Anschlussbogen schallgedämmt
- Traverse Eckventile höhenverstellbar
- Eckventilabstand 80 mm bzw. 325 mm

B/H/T 490/1100/70-100 mm

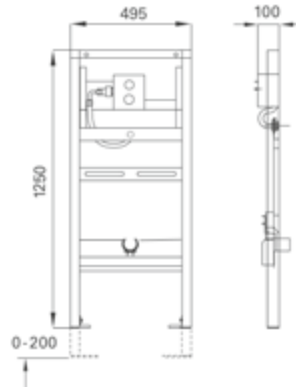

DIANA O100 Urinal-Leichtbauelement
 Bauhöhe 125 cm, Universal mit Universal
 Rohbauset DIANA O100 R10
 (DI062050)

Verwendungszwecke

- Für Trockenbau
- Zum Einbau in teil- oder raumhohe Vorwandinstallationen
- Zum Einbau in raumhohe Installationswände
- Zum Einbau von DIANA O100 Betätigungsplatten zur manuellen Auslösung oder IR-Steuerung
- Zur Montage von Urinalen
- Für Fußbodenaufbauten 0 – 20 cm

Eigenschaften

- Selbsttragender Rahmen pulverbeschichtet
- Fußstützen verzinkt, verstellbar 0 – 20 cm
- Füße drehbar, Tiefe passend zum Einbau in U-Profile UW 50 und UW 75
- Elementhöhe auf Urinal anpassbar
- Befestigung für Zulauf mit Wanddurchführung für Sprühkopf höhenverstellbar
- Universelles UP-Gehäuse für DIANA „O“ Urinal Steuerung F10
- Anschlussklemme für Elektroanschluss im UP-Gehäuse
- Wasseranschluss am UP-Gehäuse
- Bauschutz für Serviceöffnung ablangbar
- Spülschlauch flexibel
- Befestigung für Zulauf DN 32 mm höhenverstellbar
- Anschlussbogen werkzeuglos montierbar
- Befestigung Anschlussbogen schallgedämmt
- Urinalbefestigung M8, breiten- und höhenverstellbar
- Traversen höhenverstellbar

B/H/T 495/1250/100 mm

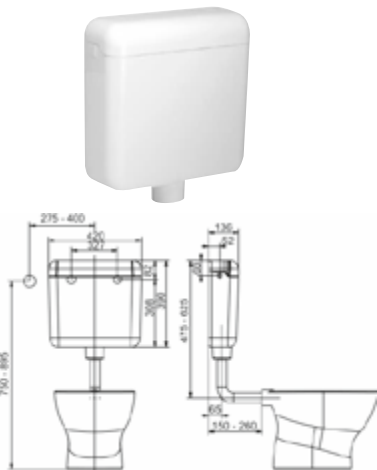

DIANA O100 Spülkasten 6–9 l
 mit komfortabler Start/Stopptaste,
 Spülmenge von 6 l auf 9 l umstellbar,
 Weiß, (DI040300001)
 bahamabeige, (DI040300009)

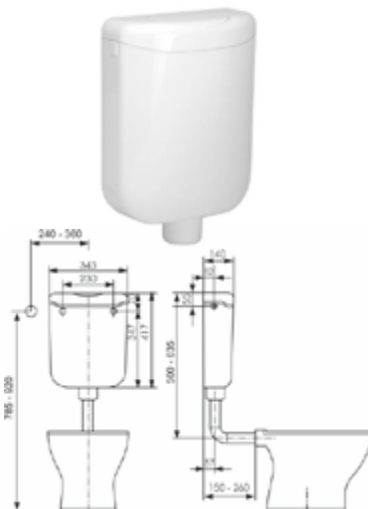

DIANA O100 Kompakt Spülkasten 6 l
 kompakte Bauweise,
 Start/Stopptaste,
 Weiß, (DI040400001)

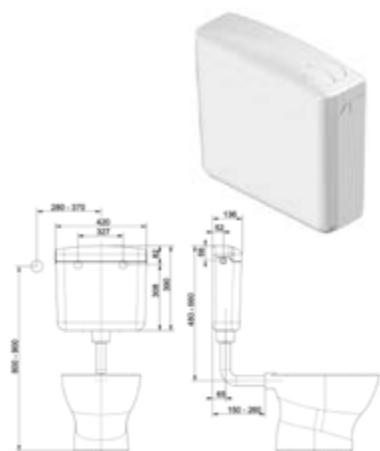

DIANA O200 Spülkasten 6–9 l
 mit wassersparender 2-Mengen-Technik,
 Spülmenge groß:
 von 6 l auf 9 l umstellbar,
 Spülmenge klein: 3 l,
 Weiß, (DI040500001)
 pergamon, (DI040500002)

DIANA O200-Neu Armaturen



Die digitale Serienübersicht
finden Sie über diesen QR-Code.
qr.diana-bad.de/O200-Armaturen



DIANA O200-Neu Waschtisch-Einhandmischer
verchromt

DIANA O200-Neu Armaturen — Effizient mit verlässlicher Technik.



Niederdruckversion

*Für offene, drucklose
Warmwasserbereiter.*

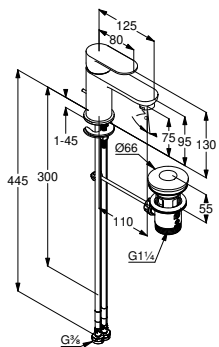

DIANA O200-Neu

Waschtischmischer 75

1-Loch Montage, Auslaufhöhe 75 mm, Keramik-Kartusche mit Heißwasserbegrenzung, Durchflussmenge bei 3 bar 4,5 l/min., flexible Druckschläuche G3/8 DVGW zugelassen, Zugstangen-Ablaufgarnitur G1 1/4 Metall, verchromt, (DI400030500)

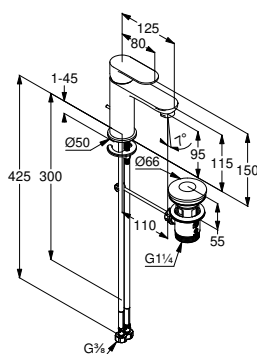

DIANA O200-Neu

Waschtischmischer 100

1-Loch Montage, Auslaufhöhe 95 mm, Keramik-Kartusche mit Heißwasserbegrenzung, Durchflussmenge bei 3 bar 4,5 l/min., flexible Druckschläuche G3/8 DVGW zugelassen, Zugstangen-Ablaufgarnitur G1 1/4 Metall, verchromt, (DI400032500)

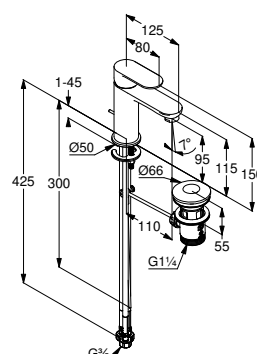

DIANA O200-Neu

Waschtischmischer 100 Niederdruck

1-Loch Montage, Auslaufhöhe 95 mm, für offene Heißwasserbereiter, Keramik-Kartusche mit Heißwasserbegrenzung, Durchflussmenge bei 3 bar 4,5 l/min., flexible Druckschläuche G3/8 DVGW zugelassen, Zugstangen-Ablaufgarnitur G1 1/4 Metall, verchromt, (DI400035500)

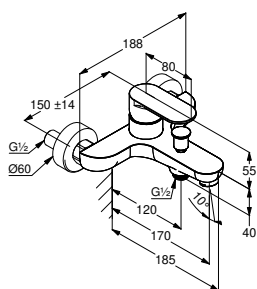

DIANA O200-Neu

Aufputz Wannenfüll- und Brausemischer

autom. Umstellung: Brause/Wanne, Wandmontage, eigensicher gegen Rückfließen, Brauseabgabe G1/2, Keramik-Kartusche mit Heißwasserbegrenzung, Durchflussmenge Wanne bei 3 bar 20 l/min., Durchflussmenge Brause bei 3 bar 18 l/min., S-Anschlüsse G1/2 x G3/4, verchromt, (DI400430500)

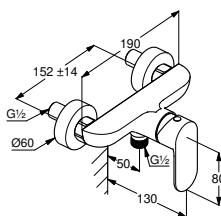

DIANA O200-Neu

Aufputz Brausemischer

Wandmontage, eigensicher gegen Rücklauf, Brauseabgabe G1/2, Keramik-Kartusche mit Heißwasserbegrenzung, Durchflussmenge bei 3 bar 23 l/min., S-Anschlüsse G1/2 x G3/4, verchromt, (DI400330500)

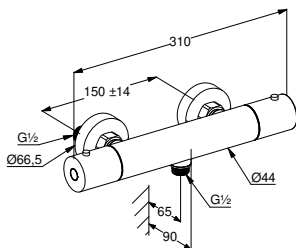

DIANA O200-Neu

Aufputz Brausethermostat

mit vormontierten Schmutzfängsieven, Umstellung Wanne-Brause, Keramik-Drehventil, mit Keramik-Absperrventil als Drehventil 90°/90°, Temperaturwählgriff mit Heißwassersperre 38°C, Brauseabgang G1/2, eigensicher gegen Rückfließen, Durchflussmenge bei 3 bar 23 l/min., S-Anschlüsse G1/2 x G3/4, verchromt, (DI431430500)

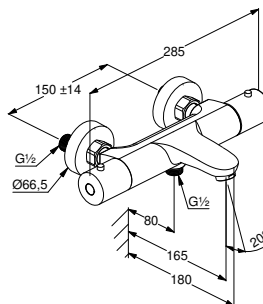

DIANA O200-Neu

Aufputz Wannenfüll- und Brausethermostat

mit vormontierten Schmutzfängsieven, Temperaturwählgriff mit Heißwassersperre 38°C inkl. optionalem Temperaturbegrenzer auf 43°C, Absperrgriff mit 50% Wassermengenbegrenzung, Brauseabgang G1/2, eigensicher gegen Rückfließen, Durchflussmenge bei 3 bar 18 l/min., S-Anschlüsse G1/2 x G3/4, verchromt, (DI431330500)



Die digitale Serienübersicht
finden Sie über diesen QR-Code.
qr.diana-bad.de/O100-Armaturen

DIANA O100 Armaturen — Die klassische Armaturenserie.

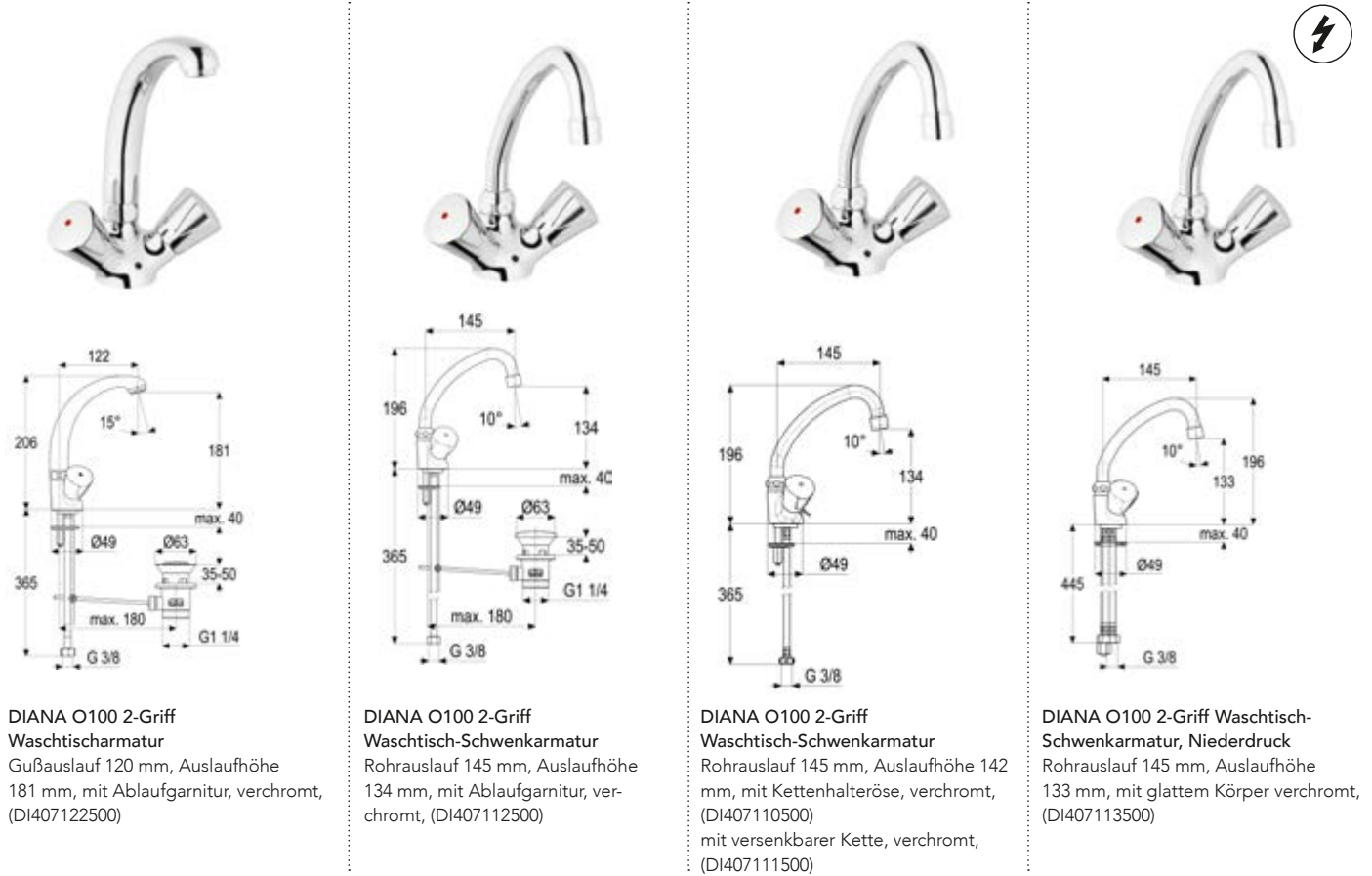

DIANA O100 2-Griff
Waschtischarmatur
Gußauslauf 120 mm, Auslaufhöhe
181 mm, mit Ablaufgarnitur, verchromt,
(DI407122500)

DIANA O100 2-Griff
Waschtisch-Schwenkarmatur
Rohrauslauf 145 mm, Auslaufhöhe
134 mm, mit Ablaufgarnitur, ver-
chromt, (DI407112500)

DIANA O100 2-Griff
Waschtisch-Schwenkarmatur
Rohrauslauf 145 mm, Auslaufhöhe 142
mm, mit Kettenhalteröse, verchromt,
(DI407110500)
mit versenkbarer Kette, verchromt,
(DI407111500)

DIANA O100 2-Griff Waschtisch-
Schwenkarmatur, Niederdruck
Rohrauslauf 145 mm, Auslaufhöhe
133 mm, mit glattem Körper verchromt,
(DI407113500)

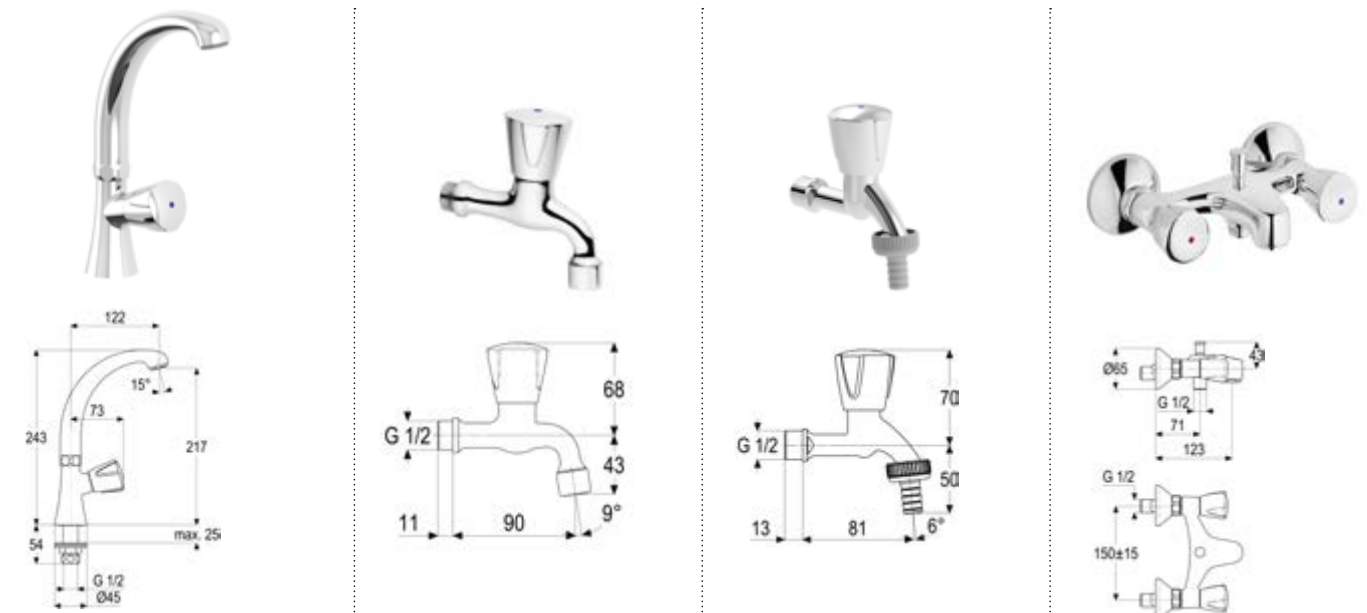

DIANA O100 Standventil
Schwenkgussauslauf
Ausladung 145 mm, G 1/2"
kalt, verchromt,
(DI407033500)

DIANA O100 Auslaufventil
Ausladung 90 mm, G 1/2"
kalt, verchromt,
(DI407081500)

DIANA O100 Auslaufventil
mit Schlauchverschraubung,
G 1/2" kalt, verchromt,
(DI407091500)

DIANA O100 Wannenarmatur
eigensicher
ohne Brausegarnitur, verchromt,
(DI407402500)



DIANA O100 Wannearmatur eigensicher mit Brausegarnitur, verchromt, Schlauch 125 cm, Wandbrausehalter, (DI407403500)

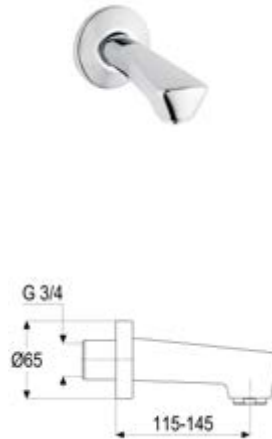

DIANA O100 Wanneneinlauf Ausladung 145 mm, 3/4", verchromt, (DI407491500)

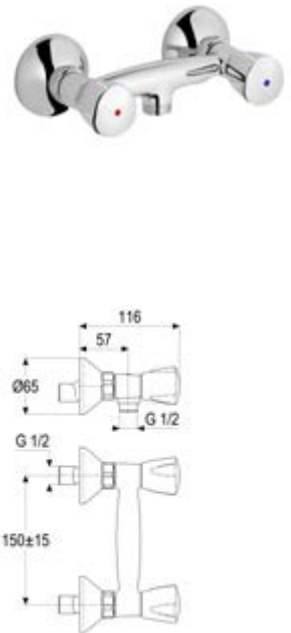

DIANA O100 Brausearmatur ohne Brausegarnitur, verchromt, (DI407301500)

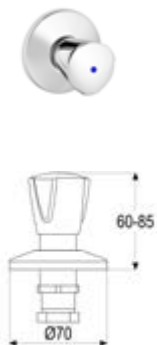

DIANA O100 Sichtbare Teile für alle Unterputzventile kalt, verchromt, (DI407563500)

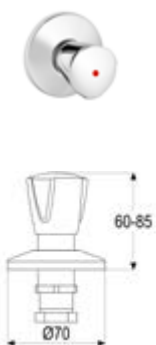

DIANA O100 Sichtbare Teile für alle Unterputzventile warm, verchromt, (DI407564500)

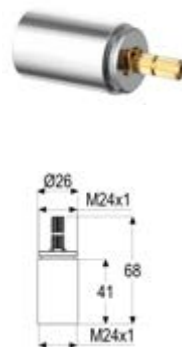

DIANA O100 Verlängerung 40 mm für alle Unterputzventile, (DI407793)



DIANA O100 Sanitär Oberteile mit Metallgriff
G 3/8" kalt, verchromt, (DI407781500K)
G 3/8" warm, verchromt, (DI407781500W)
G 1/2" kalt, verchromt, (DI407782500K)
G 1/2" warm, verchromt, (DI407782500W)

DIANA O100
Armaturen

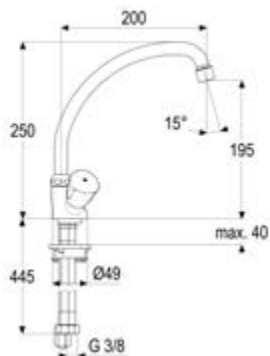

DIANA O100 2-Griff Spültischarmatur, Niederdruck
Schwenkauslauf 200 mm, G 3/8"
mit glattem Körper, verchromt,
(DI407714500)

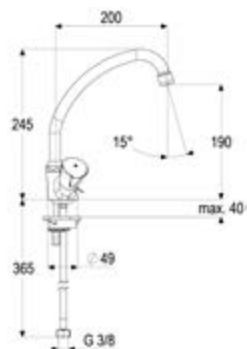

DIANA O100 2-Griff Spültischarmatur
Schwenkauslauf 200 mm, G 3/8"
mit glattem Körper, verchromt, (DI407712500)
mit Kettenhalteröse, verchromt, (DI407713500)

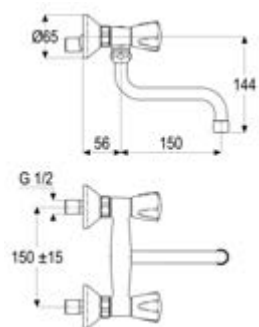

DIANA O100 2-Griff
Spültisch-Wandarmatur
Schwenkauslauf 150 mm, G 1/2"
verchromt,
(DI407763500)

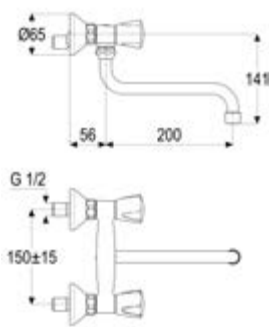

DIANA O100 2-Griff
Spültisch-Wandarmatur
Schwenkauslauf 200 mm, G 1/2"
verchromt,
(DI407762500)

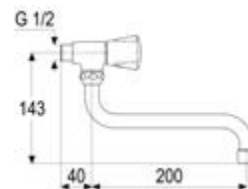

DIANA O100 Spültisch-Wandventil
Schwenkauslauf 200 mm, G 1/2"
kalt, verchromt,
(DI407751500)

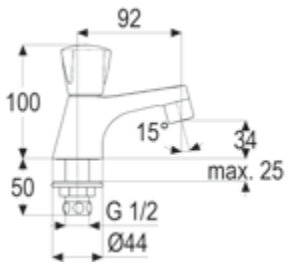

DIANA O100 Standventil
verchromt,
(DI407050500)

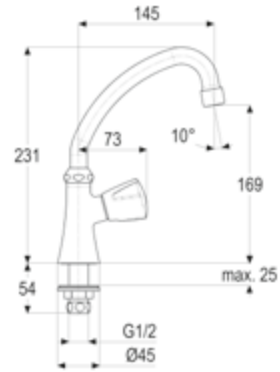

DIANA O100 Standschwenkventil
verchromt,
(DI407032500)

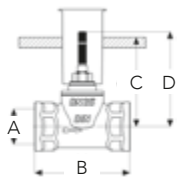

A	B	C	D
G 1/2"	54	35-80	81
(DI407522)			
G 3/4"	58	35-80	80
(DI407523)			
G 1"	80	40-85	84
(DI407524)			

DIANA O100 Unterputzventil
mit Gewindeanschluss

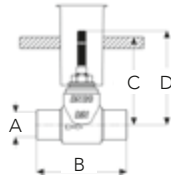

A	B	C	D
Ø 15	65	35-85	78
(DI407532)			
Ø 18 mm	75	40-90	84
(DI407533)			
Ø 22 mm	90	40-95	91
(DI407534)			

DIANA O100 Unterputzventil
mit Lötanschluss



DIANA O100 Oberteil
3/8" (DI407781)
1/2" (DI407782)



DIANA O100 Brausen — Einfach und kostengünstig.

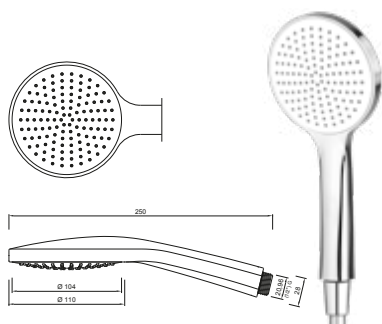

DIANA O100 Eco Handbrause 1S
Handbrause (1/2") 1S, Kopfdurchmesser 110 mm, Kalk Easy-Clean, verchromt, zertifiziert nach KTW/W270, (DI452011500)

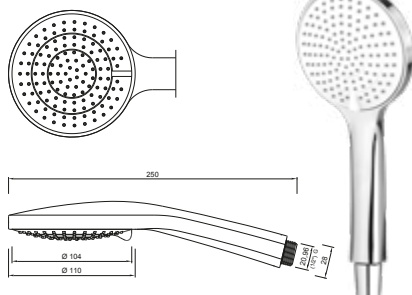

DIANA O100 Eco Handbrause 3S
3-fach verstellbare Handbrause (1/2"), Kopfdurchmesser 110 mm, Kalk Easy-Clean, verchromt, zertifiziert nach KTW/W270, (DI452013500)



DIANA O100 Brauseschlauch
hochelastisch, mit einer konischen Mutter, mit DVGW W20 Zertifikat, verhindert mikrobiologischen Bewuchs
1/2" x 1/2" x 1250 mm (DI451812500)
1/2" x 1/2" x 1600 mm (DI451814500)
1/2" x 1/2" x 2000 mm (DI451817500)

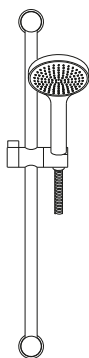
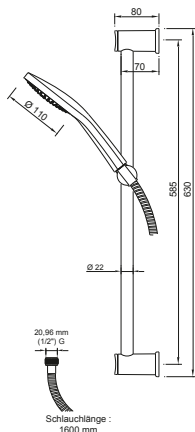

DIANA O100 Eco Brauseset 630 1S*
Brausestange 630 mm, Brauseschlauch 1600 mm, Handbrause 1S, Kalk Easy-Clean, verchromt, zertifiziert nach KTW/W270, (DI452312500)

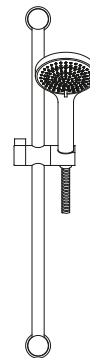
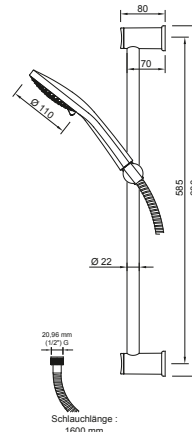

DIANA O100 Eco Brauseset 630 3S*
Brausestange 630 mm, Brauseschlauch 1600 mm, Handbrause 3S, Kalk Easy-Clean, verchromt, zertifiziert nach KTW/W270, (DI452332500)

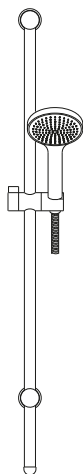
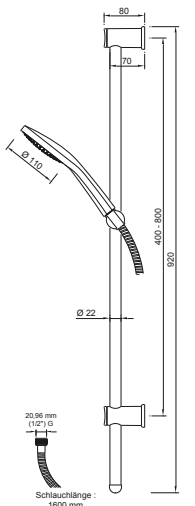

DIANA O100 Eco Brauseset 920 1S*
Handbrause 1S, Kalk Easy-Clean, Brausestange 920 mm, Brauseschlauch 1600 mm, verchromt, zertifiziert nach KTW/W270, (DI452313500)

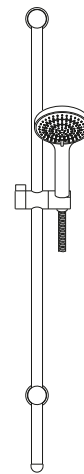
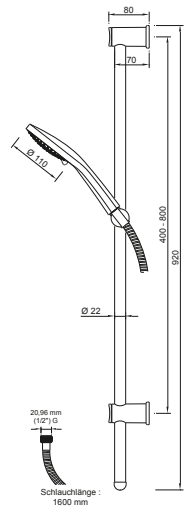

DIANA O100 Eco Brauseset 920 3S*
Handbrause 3S, Kalk Easy-Clean, Brausestange 920 mm, Brauseschlauch 1600 mm, verchromt, zertifiziert nach KTW/W270, (DI452333500)

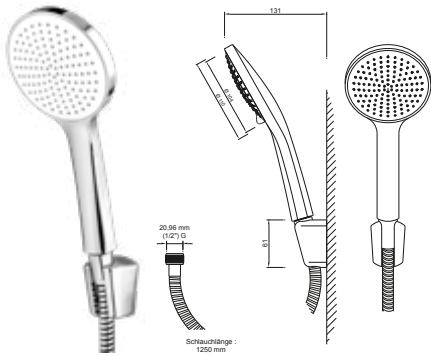

DIANA O100 Eco Wannen-Brauseset 1S*
Handbrause 1S chrom, Kalk Easy-Clean,
Wandhalter chrom, Brauseschlauch 1250 mm,
zertifiziert nach KTW/W270,
(DI452411500)

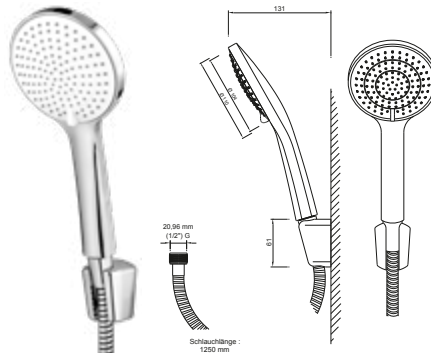

DIANA O100 Eco Wannen-Brauseset 3S*
Handbrause 3S chrom, Kalk Easy-Clean,
Wandhalter chrom, Brauseschlauch 1250 mm,
zertifiziert nach KTW/W270,
(DI452413500)

- 2x Schraube
Rundkopf
5 x 90 mm
Rundkopf rostfrei
- 2x Dübel Nylon
8 x 40 mm
- 2x Führungsscheibe
für Endstück
Squash mit Rosette
- 1x Fliesenausgleichsstück
Squash transparent

DIANA O100 Fliesen Ausgleichsset
zum Höhenausgleich eines Endstücks bei
einseitiger Montage auf Fliesen,
(DI452901500)

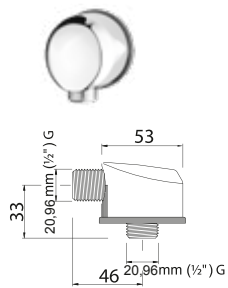

DIANA O100 Wandanschlussbogen
m. RV. 20,96 mm (1/2") Wandanschlussbo-
gen mit Messingwinkel, 20,96 mm (1/2")
Außengewinde, Gehäuse aus
verchromtem ABS und mit Rückfluss-
verhinderer, verchromt, Schlauchanschluss
DN15, (DI452600500)

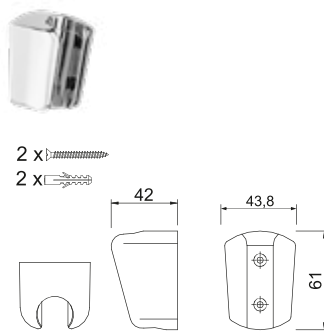

DIANA O100 Wand-Brausehalter
mit Konusaufnahme und für alle
Handbrausen geeignet,
inkl. Befestigungsmaterial, verchromt,
(DI452601500)

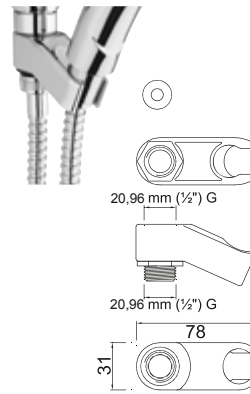

DIANA O100 Universal Konushalter
mit Konusaufnahme und für alle
Handbrausen geeignet, inkl.
Schlauchanschluss für einfaches
Anschrauben ohne Werkzeug,
verchromt,
(DI452900500)

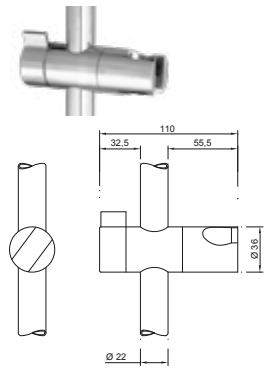

DIANA O100
Brausestangengleiter
für Brausestangen mit einem
Rohrdurchmesser von 22 mm,
kinderleichte Verstellmöglichkei-
ten sowohl horizontal als auch
vertikal, wartungsfrei, verchromt,
(DI452903500)

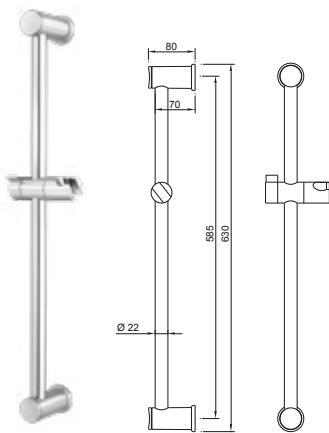

DIANA O100 Wandstange 630 mm*
Gesamtlänge 630 mm,
mit Gleiter, Ø 22 mm,
Bohrabstand 585 mm,
verchromt, (DI452210500)

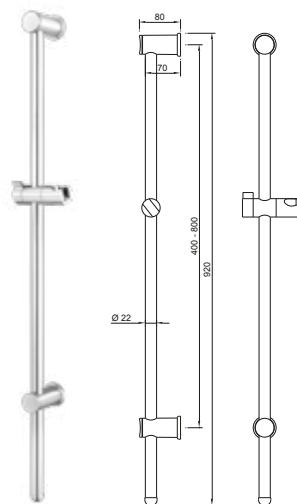

DIANA O100 Wandstange 920 mm*
Gesamtlänge 920 mm, Ø 22 mm,
Bohrabstand 400 – 800 mm, verchromt,
(DI452211500)

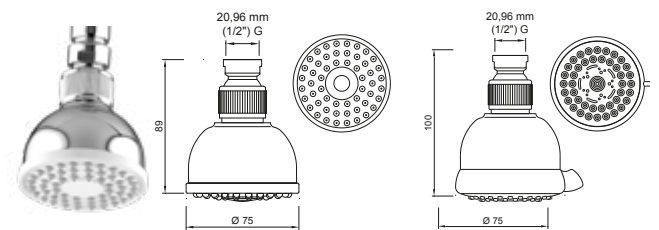

DIANA O100 Kopfbrause
(1/2"), Kopfdurchmesser 75 mm, mit soft-clean, Kalk Easy-Clean,
verchromt, Durchflussmenge ca. 9 l/min. bei 3 bar, mit Kugelgelenk, für
Durchlauferhitzer geeignet,
1S (DI452811500)
3S (DI452813500)

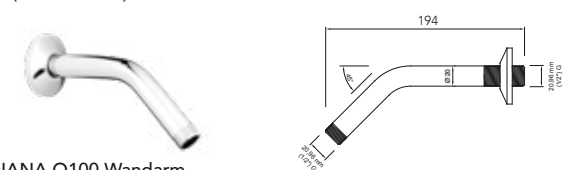

DIANA O100 Wandarm
(1/2"), 45° abgewinkelt, für Kopfbrausen 1/2", Ausladung 194 mm, Ø 20 mm,
aus Metall, mit Rosette, verchromt
(DI452809500)

DIANA
O100 Duschsystem, Thermostate und Auslaufventile



DIANA O100 Duschsystem

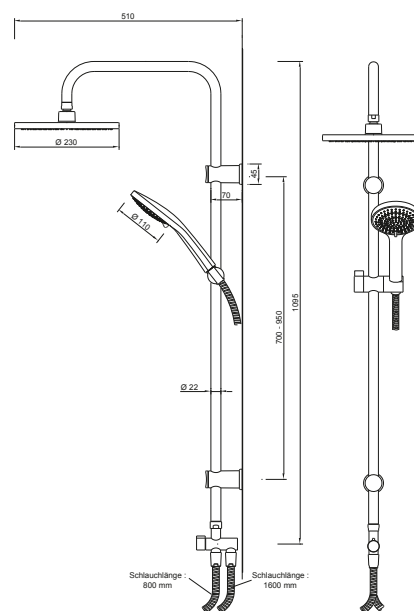

DIANA O100 Duschsystem
Gesamtlänge 1095 mm, Ø 22 mm, Handbrause 3S chrom, Kopfbrause und 2 Brauseschläuche, Bohr-
abstand 700 mm – 850 mm, 1S Kopfbrause mit einem
Kopfdurchmesser von 230 mm, Brauseschläuche
1,60 m und 0,80 m, inkl. 3-Wege-Ventil zum Umstellen
zwischen Kopf- u. Handbrause, verchromt,
(DI452501500)

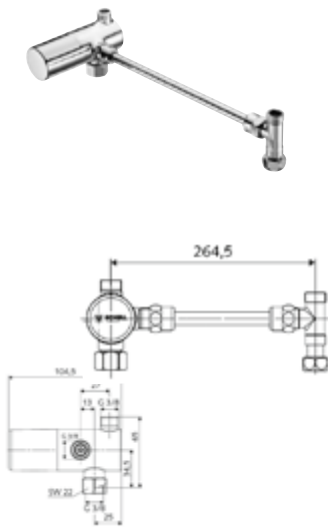

DIANA Eckventil-Thermostatset mit Verrohungsset

Thermostat Regelventil zur Montage auf Eckventilen mit G 3/8" AG Abgang, Einstellung der max. Auslauftemperatur (33°- 50°C), Verbrühschutz bei Ausfall der Kaltwasserversorgung, Durchfluss 13 l/min bei 3 bar, inkl. Verrohungsset, verchromt, (DI407885500)

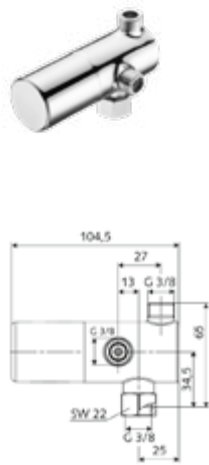

DIANA Eckventil-Thermostat

Thermostat Regelventil zur Montage auf Eckventilen mit G 3/8" AG Abgang, Einstellung der max. Auslauftemperatur (33°- 50°C), Verbrühschutz bei Ausfall der Kaltwasserversorgung, Durchfluss 13 l/min bei 3 bar, verchromt, (DI407884500)

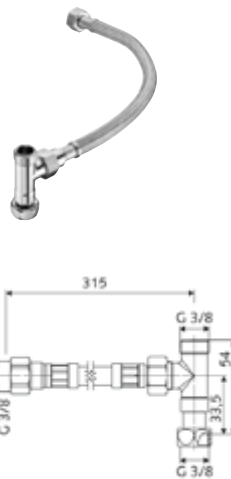

DIANA Anschluss-Set mit Flexschlauch

zum Anschluss zwischen Eckventil und Eckventil-Thermostat, T-Stück, Flexibler Clean-Flex S Schlauch mit ÜM, verchromt, (DI407887500)

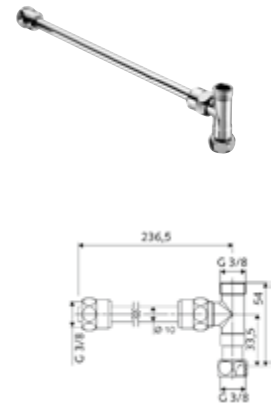

DIANA Verrohungsset

zum Anschluss zwischen Eckventil und Eckventil-Thermostat, Verbindungsrohr mit 2 zugfesten Messing-Konus-Quetschverschraubungen mit Längenausgleich, T-Stück mit ÜM, verchromt, (DI407886500)

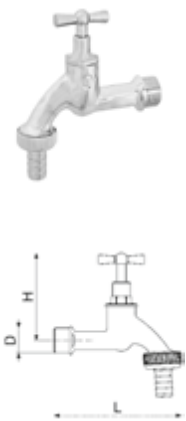

DN	15	20
D	G1/2"	G3/4"
L	107	111
H	64	68

DIANA O100 Auslaufventil Oberteil mit Knebelgriff, DIN 3509, mit Schlauchverschraubung 1/2" mattchrom, (DI407982515) 1/2" verchromt, (DI407982500) 3/4" mattchrom, (DI407983515) 3/4" verchromt, (DI407983500)



DN	15	20
D	G1/2"	G3/4"
L	100	104

DIANA O100 Auslaufventil Oberteil mit Knebelgriff, DVGW zugelassen, mit Belüfter und Rückflussverhinderer, mit Schlauchverschraubung 1/2" mattchrom, (DI407985515) 1/2" verchromt, (DI407985500) 3/4" mattchrom, (DI407986515) 3/4" verchromt, (DI407986500)

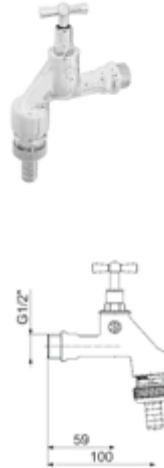

DIANA O100 Auslaufventil Oberteil mit Knebelgriff, DVGW zugelassen, mit Belüfter, ohne Rückflussverhinderer, mit Schlauchverschraubung 1/2" mattchrom, (DI407987515) 1/2" verchromt, (DI407987500)



DIANA O100 Auslaufventil für Steckschlüssel, DVGW zugelassen, mit Belüfter und Rückflussverhinderer, mit Schlauchverschraubung 1/2" mattchrom, (DI407988515) 1/2" verchromt, (DI407988500)

DIANA Geräteventile

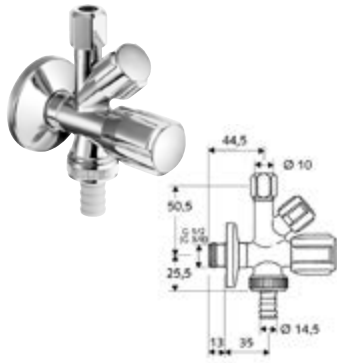

DIANA Kombi-Eckventil
1/2" ohne ASAG
mit Rückflussverhinderer
und Schlauchverschraubung,
Prüfzeichen PA-IX 2850/IA,
Dimension DN 15 G 1/2 AG,
verchromt, (DI407900500)



DIANA Kombi-Eckventil
1/2" mit ASAG
mit selbstdichtendem Anschlussge-
winde, mit Rückflussverhinderer und
Schlauchverschraubung, Prüfzeichen
PA-IX 2850/IA, Dimension DN 15 G
1/2 AG, erchromt,
(DI407901500)

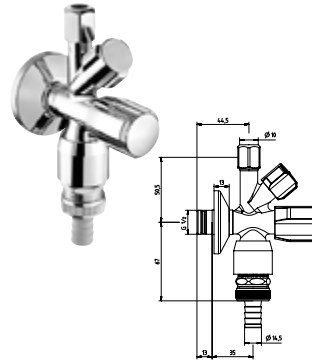

DIANA Kombi-Eckventil
1/2" mit RB und ASAG
mit selbstdichtendem Anschlussge-
winde, mit Rückflussverhinderer,
Belüfter und Schlauchverschraubung,
Prüfzeichen PA-IX 026/IIA, DVGW
zertifiziert, Dimension DN 15 G 1/2 AG,
verchromt, (DI407903500)



DIANA Geräteschrägsitzventil
1/2" mit RB ohne ASAG
Sicherungskombination gem. EN1717
mit Rückflussverhinderer, Belüfter und
Schlauchverschraubung, Prüfzeichen P-IX
007/1, DVGW zertifiziert, Dimension DN
15 G 1/2 AG, verchromt,
(DI407910500)



DIANA Geräteschrägsitzventil
ohne RB und ASAG
mit Rückflussverhinderer und
Schlauchverschraubung,
Dimension DN 15 G 1/2 AG,
verchromt,
(DI407911500)



**DIANA Nebenanschlussventil/
Geräteventil mit RV 3/8"**
mit Rückflussverhinderer,
und Schlauchverschraubung,
Dimension DN 10 G 3/8
IG x DN 10 G 3/8 AG,
verchromt,
(DI407915500)

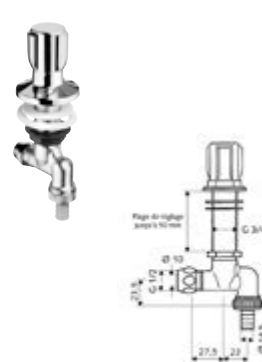

DIANA Spültischventil
ohne Rohrbelüfter
mit Rückflussverhinderer,
und Schlauchverschraubung,
Verstellbereich 1-50 mm,
Dimension DN 15 x Ø 10 mm
G 1/2 AG, verchromt,
(DI407971500)

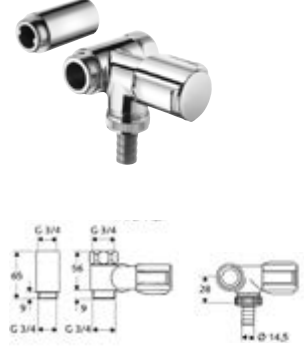

DIANA Nebenanschlussventil
für Wandbatterie rechts
mit Rückflussverhinderer
und Schlauchverschraubung,
Prüfzeichen PA-IX 2851/II,
Dimension DN 20 G 3/4
AG x G 3/4 IG, verchromt,
(DI407923500)

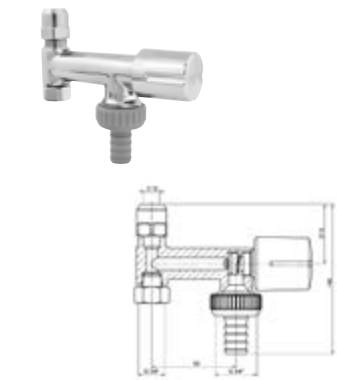

**DIANA O100 Nebenanschlussventil/
Geräteventil**
für Eckventil, mit Rückflussverhinderer und
Schlauchverschraubung, Mittenabstand
zwischen Anschluss 3/8" IG und 3/4"
AG – 53 mm, poliert verchromt,
(DI407931500)

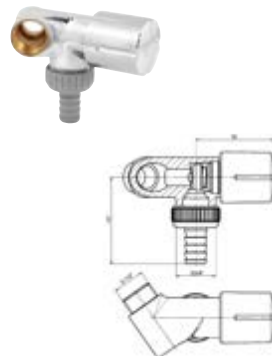

DIANA O100
Nebenanschlussventil
mit Rückflussverhinderer
und Schlauchverschraubung,
poliert verchromt,
(DI407932500)

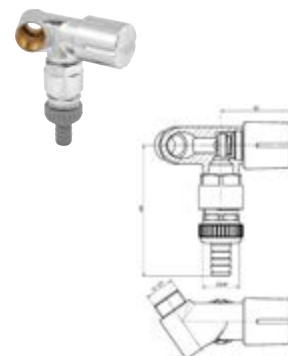

DIANA O100
Nebenanschlussventil
mit Rückflussverhinderer,
Rohrbelüfter und
Schlauchverschraubung,
poliert verchromt, DVGW geprüft,
(DI407933500)

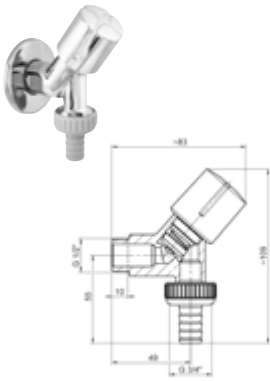

DIANA O100
Geräteschrägsitzventil
mit Rückflussverhinderer
und Schlauchverschraubung,
poliert verchromt,
(DI407942500)

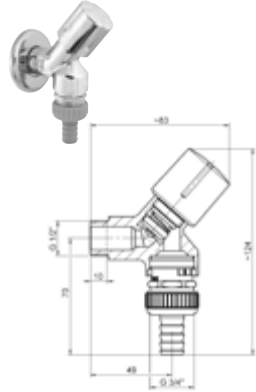

DIANA O100
Geräteschrägsitzventil
mit Rückflussverhinderer, Rohrbelüfter
und Schlauchverschraubung,
poliert verchromt, DVGW geprüft,
(DI407943500)

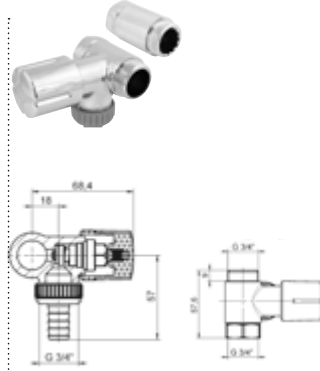

DIANA O100
Nebenanschlussventil
für Wandbatterien, mit Rückflussverhinderer
und Schlauchverschraubung,
poliert verchromt, mit Distanzstück zur
Montage von Wandbatterien,
Anschluss rechts,
(DI407944500)

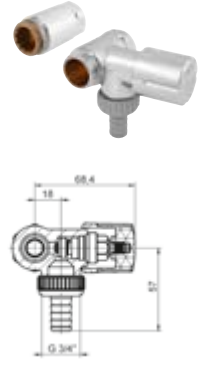

DIANA O100
Nebenanschlussventil
für Wandbatterien, mit
Rückflussverhinderer und Schlauchverschraubung,
poliert verchromt,
mit Distanzstück zur Montage von
Wandbatterien, Anschluss links,
(DI407945500)

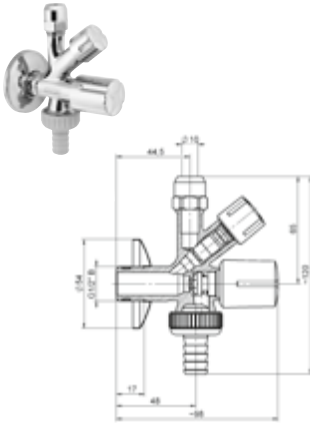

DIANA O100 Kombi-Eckventil
mit selbstdichtendem Anschlussgewinde,
DVGW geprüft,
Rückflussverhinderer, Rosette und
Schlauchverschraubung, poliert
verchromt, (DI407953500)

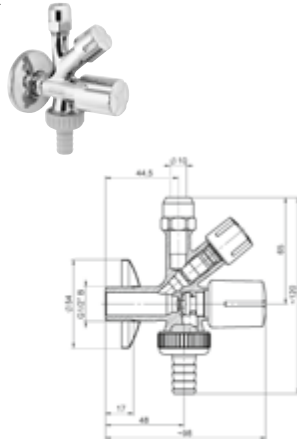

DIANA O100 Kombi-Eckventil
DVGW geprüft, mit Rückflussverhinderer,
Rosette und Schlauchverschraubung,
poliert verchromt,
(DI407952500)

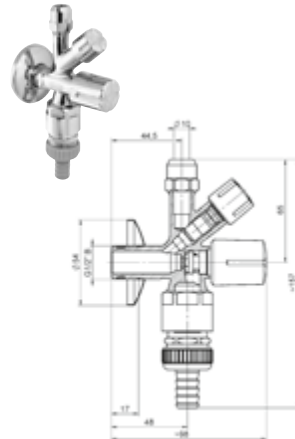

DIANA O100 Kombi-Eckventil
mit selbstdichtendem Anschlussgewinde,
DVGW geprüft, mit Rückflussverhinderer,
Rohrbelüfter, Rosette
und Schlauchverschraubung, poliert
verchromt, (DI407955500)

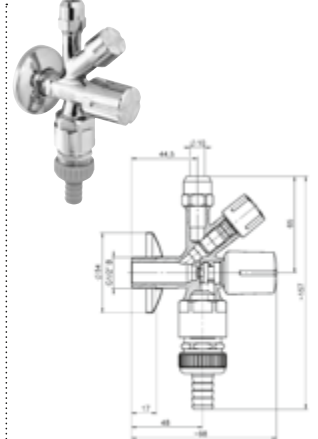

DIANA O100 Kombi-Eckventil
DVGW geprüft, mit Rückflussverhinderer,
Rohrbelüfter, Rosette und Schlauchverschraubung,
poliert verchromt,
(DI407954500)



Die digitale Serienübersicht
finden Sie über diesen QR-Code.
qr.diana-bad.de/elektronische-Armaturen



DIANA O200 elektronische Waschtischarmatur
verchromt, mit seitlichem Temperatur-Regler

DIANA elektronische Armaturen und Urinal-Steuerungen — Wartungsarme Technik mit sparsamer Dosierung und berührungsloser Funktion für Hygiene und Effizienz.



Berührungsfrei

Durch Infrarotsensor.



DIANA O200 Urinal-Betätigungsplatten
Design-Betätigung für Urinal-Wandeinbau-
Spülarmatur, Betätigungsplatte inkl.
Selbstschlusskartusche, Spülmenge ein-
stellbar 1 - 6 l, Frontplatte aus Kunststoff,
Alpinweiß (DI042015502)

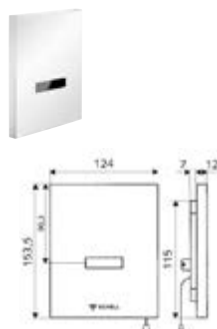

DIANA O300 Urinal Infrarot-Sensorsteuerung
berührungslose Spüleinrichtung, mit
Infrarot-Sensor, Feinbauset zu Urinal-
Wandeinbau-Spülarmatur, Netzbetrieb,
Alpinweiß (DI042021502)

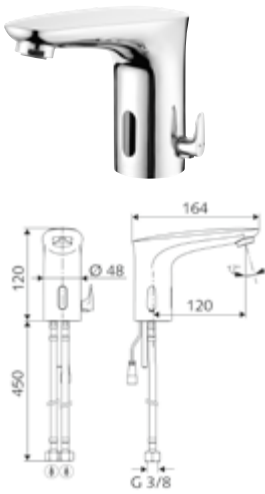

DIANA O200 elektronischer Waschtischmischer
mit seitlichem Temperaturregler, individuelle Reichweiteinstellung, Durchfluss 3l/min druckunabhängig, inkl. Stagnationsspülung (30 s/24 h), Fließdruck (0,5 - 5,0 bar), verchromt, Batteriebetrieb, (DI445026500) Netzbetrieb, (DI445027500)

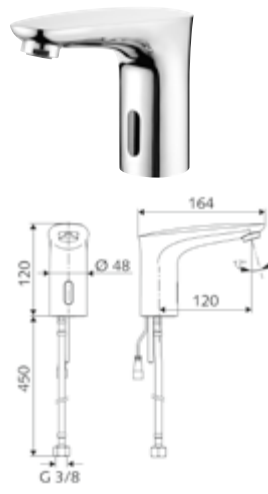

DIANA O200 elektronische Waschtischarmatur
individuelle Reichweiteinstellung, Durchfluss 3l/min druckunabhängig, inkl. Stagnationsspülung (30 s/24 h), Fließdruck (0,5 - 5,0 bar), verchromt, Batteriebetrieb, (DI445022500) Netzbetrieb, (DI445023500)

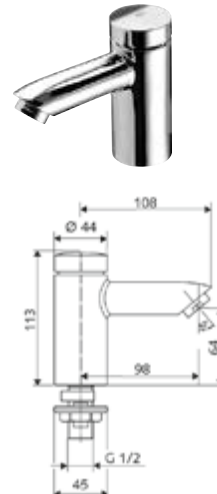

DIANA O100 Selbstschluss-Standventil
für Kaltwasser, manuelle Auslösung, Durchfluss 5 l/min, Selbstschluss, voreingestellte Laufzeit ca. 7 s, Hochdruck, verchromt, (DI445032500)

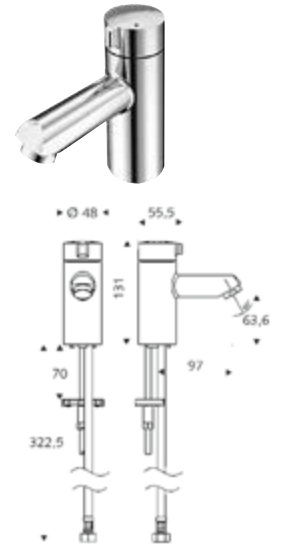

DIANA O100 Kaltwasser-Standventil
Durchfluss 5 l/min druckunabhängig, Kaltwasser, Hochdruck, verchromte Ganzmetallausführung, (DI445030500)

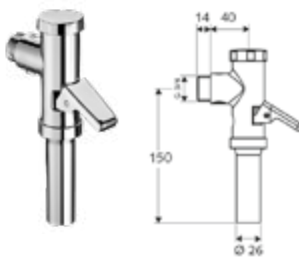

DIANA O100 WC-Druckspüler mit Hebel
3/4", inkl. Spülstromregulierung und automatischer Düsenreinigungsnadel, geeignet für Flach- und Tiefspül-WCs, Spülmenge 6 l, für Spülrohr Ø 28 x 26 mm, verchromt, DN 20, (DI041103500)



DIANA O100 WC-Druckspüler mit Drucktaste
3/4", mit Messing-Drucktaste für 1 Spülmenge, Spülmenge einstellbar 4,5 - 9 l, konform DIN EN 12541, verchromte Ganzmetallausführung, DN 20, (DI041113500)

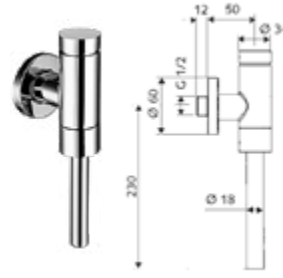

DIANA O100 Urinal-Druckspüler
1/2" Spülarmatur, mit Messing-Drucktaste, Spülmenge einstellbar 1-6 l, Spülarmatur konform DIN EN 12541, mit integriertem Serviceabsperventil, verchromte Ganzmetallausführung, DN 15, (DI041002500)

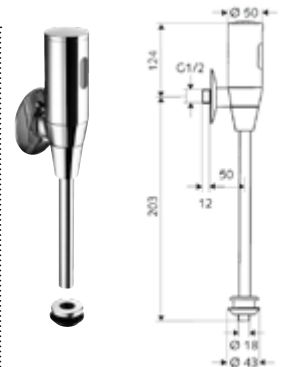

DIANA O200 Aufputz Urinal Infrarot-Sensorsteuerung
Komfortabel und hygienisch durch berührungslose Funktion, Spülzeit 1-15 s einstellbar, Hygienespülung alle 24 Stunden, DN 15 G 1/2 AG mit Schubrossette, verchromt, Batteriebetrieb, (DI042000500)

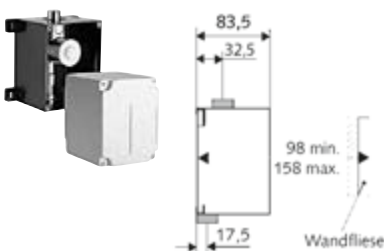

DIANA O200 Wand-Einbau-Spülarmatur
Rohbausatz für mechanische und elektronische Auslösung, geräuscharme Wandeinbau-Spülarmatur zur Aufnahme der Urinalbetätigungen oder Urinalsteuerungen, vormontierte Wasserstrecke mit Vorabsperrung, Spülarmatur konform DIN EN 12541, (DI042010500)

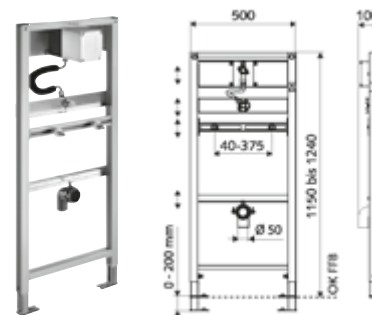

DIANA O200 Montagemodul Kompakt II
passend für Betätigungsplatten und Urinalsteuerungen für Ständerwand- oder Vorwandmontage, selbsttragender Profil-Stahlrahmen mit höhenverstellbaren körperschallentkoppelten Füßen, Oberfläche pulverbeschichtet, Spülarmatur konform DIN EN 12541, (DI042013500)

DIANA O100

Accessoires



Die digitale Serienübersicht
finden Sie über diesen QR-Code.
qr.diana-bad.de/O100-Accessoires



DIANA O100 Badetuchhalter
verchromt, in 2 Längen erhältlich

DIANA O100 — Das umfangreiche Programm in freundlichem Rund-Design mit hoher Kosteneffizienz.

DIANA O100 Handtuchhaken
Metall verchromt



DIANA O100 Glashalter
verchromt, mit Kristallglas matt



DIANA O100 Seifenspender
verchromt mit Glasbehälter matt

DIANA O100
Accessoires

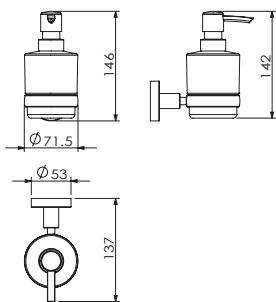

DIANA O100 Seifenspender
mit Kristallglasbehälter matt,
(DI601212500)
Ersatzseifenspenderglas matt,
(DI601214)
Ersatzseifenspenderpumpe,
verchromt (DI601215)

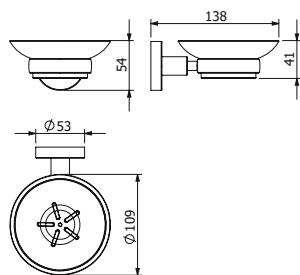

DIANA O100 Seifenhalter
verchromt,
(DI601002500)
passende Kristallseifenschale matt,
(DI601062)

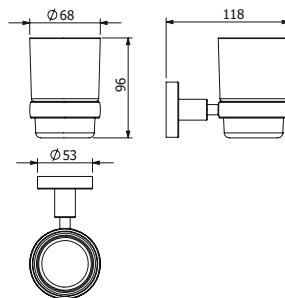

DIANA O100 Glashalter
verchromt, (DI601002500)
dazu passendes Kristallglas, matt,
(DI601012)

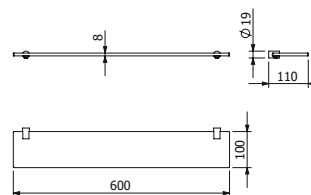

DIANA O100 Glasablage
verchromt, Ablagekonsolen (Paar),
ohne Kristallglasablage,
(DI601102500)
passende Kristallglasablage matt,
450 × 120 × 8 mm, (DI601108)
600 × 120 × 8 mm, (DI601109)

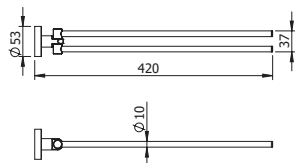

DIANA O100 Handtuchhalter
verchromt, 2-armig, 418 mm,
(DI601302500)

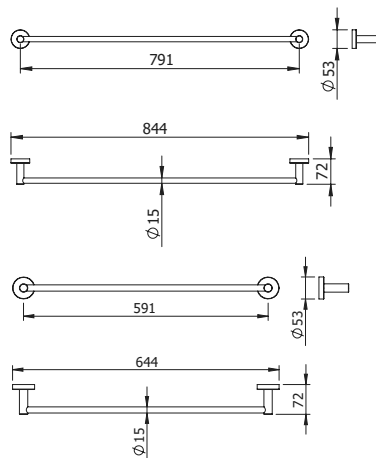
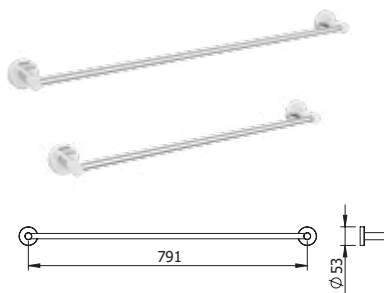

DIANA O100 Badetuchhalter
verchromt,
644 mm, (DI601407500)
844 mm, (DI601408500)

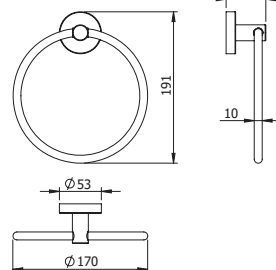

DIANA O100 Handtuchring
verchromt, ø 170 mm,
(DI601322500)

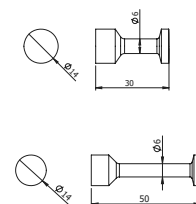

DIANA O100 Handtuchhaken/
Mantelhaken
Metall
30 mm, (DI601140500)
50 mm, (DI601141500)

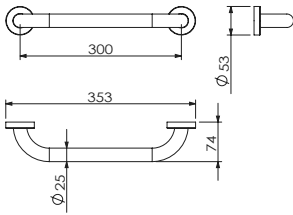

DIANA O100 Wannengriff
verchromt, 353 mm,
(DI601424500)

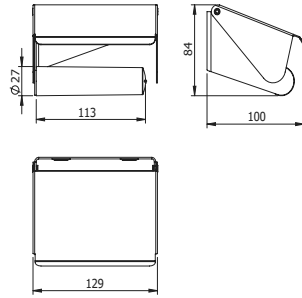

DIANA O100 Haubenpapierhalter
verchromt, mit lichtgrauer Rolle,
(DI601606500)

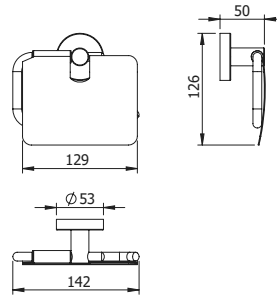

DIANA O100 Papierhalter mit Deckel
verchromt,
(DI601605500)

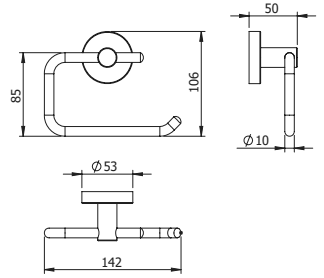

DIANA O100 Papierhalter ohne Deckel
verchromt,
(DI601607500)

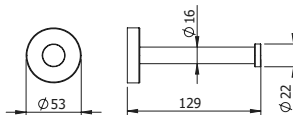

DIANA O100 Reservepapierhalter
verchromt,
(DI601612500)

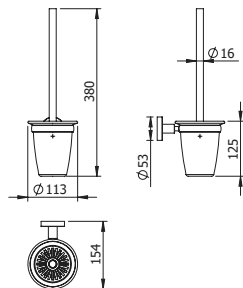

DIANA O100 Wand-Bürstengarnitur
mit Glasbehälter und
Chrombürste, (DI601652500)
Ersatzbürste (DI601950)
Ersatzbürstenkopf (DI601951)
Ersatzbürstenglas (DI601952)

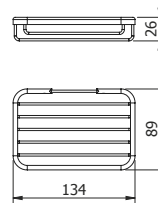

DIANA O100 Seifenkorb
verchromt, gerade,
(DI601515500)

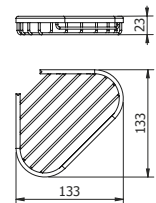

DIANA O100 Eckseifenkorb
verchromt,
(DI601505500)

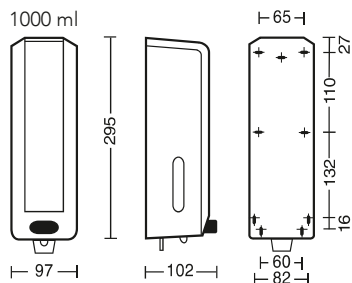

Einfaches Befüllen

Die gesicherte Haube wird per Schlüssel entriegelt und nach vorne geklappt. Dadurch bleiben beide Hände frei zum Befüllen. Zurück in die Ausgangsstellung, und die Haube rastet selbsttätig ein.

Sichtfenster beidseitig zum Ablesen

des Seifenbestands – auch bei Eckmontage. Bodenpartie des Pumpengehäuses abgeschragt – so können keine Seifenreste im Spender zurückbleiben. Sowohl für Einwegkartuschen als auch zur Kanisterbefüllung mit Nachfüllbehälter (optional, CC40 bei 1000 ml) geeignet. Restloser Verbrauch wird durch Überkopfflasche gewährleistet. Durch die Drucktastentechnik wird eine hohe Befestigungsstabilität an der Wand garantiert.

DIANA O100 Seifenspender
Weiß, 1000 ml, 295 x 97 x 102 mm,
(DI641110502)

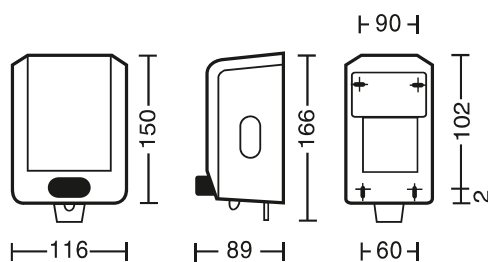

Einfaches Befüllen

Die Befüllung des Spenders erfolgt durch Großgebinde. Der Spender zeichnet sich durch eine geringe Bauhöhe bei maximaler Füllmenge aus und lässt sich somit auch zwischen Konsole und Waschbecken problemlos montieren. Zum Befüllen wird der große Behälter mit einem Handgriff entnommen und die Seifencreme aus Großgebinden nachgefüllt. Durch die Drucktastentechnik wird eine hohe Befestigungsstabilität garantiert. Verwendung von Seifencreme, Duschgel und Shampoo ist möglich.

DIANA O100 Seifencremspender
Weiß, für 500 ml Seifencreme, 166 x 89 x 116 mm,
kein Nachtropfen, mit Schloss,
(DI641105502)

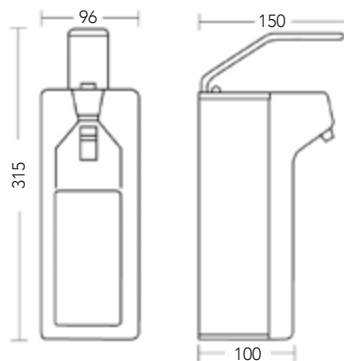

Für den Klinikbedarf

Der Spender aus Kunststoff ist speziell für den Klinik- und Praxisbedarf ausgerüstet und für alkoholhaltige Händedesinfektionsmittel, flüssige Seifencremes und fließfähige Pflegelotionen geeignet.

Durch den mitgelieferten Adapter können marktübliche Euroflaschen mit sowohl 500 ml, als auch mit 1000 ml eingesetzt werden.

DIANA O100 Desinfektionsmittelspender
Weiß, inkl. Adapter für Flaschen mit
500 ml oder 1000 ml, 315 x 96 x 150 mm,
(DI641200502)

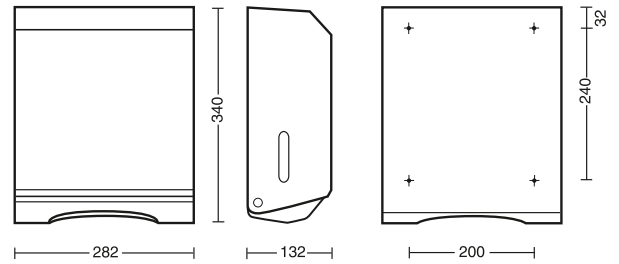

DIANA O100 Papier-Handtuchspender
 Weiß, 340 x 282 x 132 mm, für ca. 500 Blatt,
 handelsübliche Papiertücher,
 (DI643100502)

Anpassbar
 Variabel einstellbare Ausgabeöffnung für alle handelsüblichen Papiertücher in C- und Z-Falzung (sowie Interfold). Gehäuse ist aus weißem Kunststoff mit Sichtschlitzen an den Seiten zur Füllstandsanzeige.

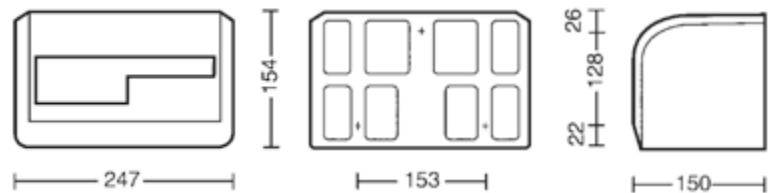

DIANA O100 WC-Rollenhalter
 Weiß, 154 x 247 x 150 mm
 (DI644100502)

WC-Rollenhalter für zwei handelsübliche Toilettenpapierrollen. Nach Verbrauch der aktiven Rolle, wird die Reserverolle freigegeben

NEU



DIANA O100-Neu Drahtgitterkorb
 Weiß, pulverbeschichtet, für die bodenfreie Befestigung, resistent gegen schwache Säuren, Laugen und mechanische Beschädigungen.
 klein, 360 x 300 x 210 mm, ca. 25 Liter, (DI64105502) 43,- €
 groß, 620 x 410 x 270 mm, ca. 60 Liter, (DI64106502) 54,90 €

DIANA O100 Duschkabinen



Die digitale Serienübersicht
finden Sie über diesen QR-Code.
qr.diana-bad.de/O100-Duschkabinen



DIANA O100 Schwingtür mit Festfeld
(DI281174983)



DIANA O100 Gleittür 2-teilig mit Seitenwand
Kerolan Fontana / Silber Mattglanz,
Gleittür 1200x2000 mm, (DI281024983)
Seitenwand 900x2000mm, (DI281204983)

DIANA O100 — Geradlinige und zuverlässige Duschkabinenserie für größere Mengenabnahmen.



Glasant

Kunststoffglas Kerolan mit Tropfenstruktur



Griffe

Aus hochwertigem verchromten Kunststoff



Hebe-Senk-Mechanismus

In allen Pendeltürgelenken

Weitere Eigenschaften

- Schickes, geradliniges Design
- Hochwertig eloxierte Aluminiumprofile in Silber mattglanz und Weiß
- Serienhöhen 1850 mm und 2000 mm
- Serienbreiten für alle gängigen Duschwannen
- Breites Bauformenprogramm
- EckEinstiegs-Falt-Gleittürkombination für max. Einstiegsfreiheit im kleinen Bad

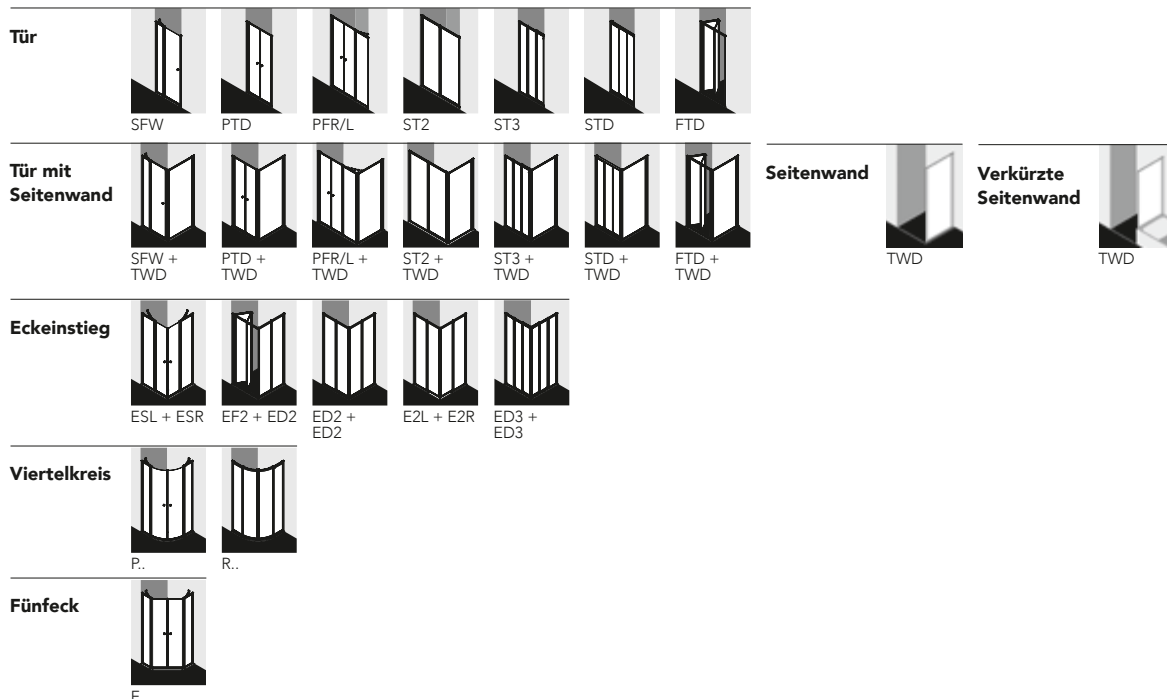



Die digitale Serienübersicht
finden Sie über diesen QR-Code.
qr.diana-bad.de/O100-Wannenabtrennungen



DIANA O100 Wannenabtrennung
Faltwand, 3-flügelig, Kerolan Perl, Silber mattglanz,
(DI312804583)



DIANA O100 Wannenabtrennung
Faltwand, 2-flügelig, ESG klar, Silber mattglanz,
(DI312802901)

DIANA O100 Wannenabtrennungen — Vielseitig einsetzbar in Kunststoff oder Echtglas.



DIANA Clean

Optionale Oberflächen-
Veredelung mit Lotos-Effekt:
Lässt Schmutz und Kalk
ganz einfach mit dem
Wasser abperlen.



Glasart

2 mm Kunststoffglas mit
Tropfenstruktur oder
4 mm Einscheiben-
Sicherheitsglas.



Spritzschutz

Flexibel für nahezu jede
Standardbadewanne.

Weitere Eigenschaften

Wannenabtrennungen Kunststoffglas

- Erhältlich mit zuverlässigem Kunststoffglas mit Tropfenstruktur
- Vielseitiges Serienangebot
- Sichere Befestigung an der Wand
- Lässt sich in vielen Fällen beim Umzug mitnehmen und erneut montieren

Wannenabtrennungen ESG klar

- Macht die Wanne zur vollwertigen Dusche
- Flexibler Spritzschutz für nahezu jede Standardbadewanne
- Hochwertige Profile in Silber matt
- Hochwertiges 3 mm starkes Einscheiben-Sicherheitsglas

Wannen-ab- trennung

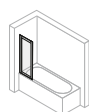

Pendelflügel

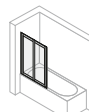

Faltwand
2-flügelig

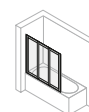

Faltwand
3-flügelig



Seitenwand

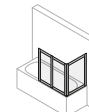

Faltwand
3-flügelig
mit breitem
ersten
Segment



Die digitale Serienübersicht
finden Sie über diesen QR-Code.
qr.diana-bad.de/O100-Walk-In

DIANA O100 Walk-In Duschkabine — Freistehend in modernem, puristischem Design



Glasart

6 mm starkes Einscheiben-Si-
cherheitsglas.

Weitere Eigenschaften

- Alleinstehend
- Wandleisten und Querbügel in Silber Hochglanz
- Serienhöhe 2000 mm
- Keine sichtbaren Verschraubungen durch DIANA Kedersystem
- Hochwertiges 6 mm Einscheibensicherheitsglas



DIANA O100 Walk-In
1-teilig, ESG, 1400 x 2000 mm,
(DI312877901)

Walk-In

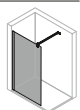

SWA, 1-tlg.

DIANA O100-Neu Badheizkörper und O100-Neu Badheizkörper elektrisch



Die digitale Serienübersicht
finden Sie über diesen QR-Code.
qr.diana-bad.de/O100-Badheizkörper



DIANA O100-Neu Badheizkörper
Weiß (RAL 9016), 1800 x 600 mm

DIANA O100-Neu Badheizkörper — Leistungsstark mit enormer Größen-Auswahl.



Farbe

Weiß (Ral 9016)



Maße

Höhe von 700 bis 1800 mm

Breite von 450 bis 750 mm



Elektrische Version

Als Alternative zum
Warmwasserbetrieb.



DIANA O100-Neu Badheizkörper elektrisch
Weiß (RAL 9016), 1800 x 600 mm

DIANA O100-Neu Badheizkörper

Artikel Nr.	H mm	L mm	BM mm	M netto kg	Exp n	V dm	Wärmeleistung				Zuordnung Heizstab ¹⁾ Watt
							EN 442* Watt	70/55/24 Watt	55/45/24 Watt	55/45/20 Watt	
DI900012502	700	450	108	4,3	2,9	1,18	280	203	128	152	-
DI900022502	700	500	108	4,6	3,1	1,20	306	221	138	165	300
DI900032502	700	600	108	5,3	3,6	1,20	356	257	161	191	300
DI900014502	1100	450	110	6,4	4,3	1,24	410	293	180	216	300
DI900024502	1100	500	110	6,8	4,6	1,23	447	320	198	237	300
DI900034502	1100	600	110	7,7	5,2	1,23	520	373	230	275	300
DI900044502	1100	750	110	8,9	6,0	1,22	618	444	275	329	600
DI900016502	1400	450	106	7,9	5,4	1,24	517	370	227	272	300
DI900026502	1400	500	106	8,4	5,8	1,24	564	403	248	297	300
DI900036502	1400	600	106	9,5	6,6	1,24	655	468	288	345	600
DI900046502	1400	750	106	11,1	7,5	1,22	783	563	349	417	600
DI900018502	1800	450	108	10,4	7,0	1,24	675	482	297	356	600
DI900028502	1800	500	108	11,1	7,5	1,24	737	527	324	388	600
DI900038502	1800	600	108	12,6	8,5	1,24	857	613	377	452	600
DI900048502	1800	750	108	14,7	9,9	1,24	1047	748	460	552	900

1) Elektro-Heizstab für Mixbetrieb optional, gegen Aufpreis erhältlich

* Wärmeleistung nach EN 442, ΔT 50 K (75/65/20°C)

O100-Neu Badheizkörper elektrisch

Artikel Nr.	H mm	L mm	BM mm	Leistung elektrisch W
DI900122502	874	500	114	300
DI900132502	874	600	114	400
DI900124502	1374	500	122	500
DI900134502	1374	600	122	600
DI900126502	1574	500	112	600
DI900136502	1574	600	112	750
DI900128502	1874	500	108	750
DI900138502	1874	600	108	1000

Detailzeichnung elektrisch

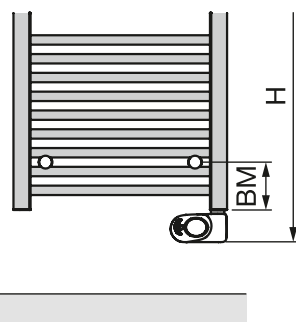

- BM = Befestigungsmaße
- V = Vorlauf 1/2"
- R = Rücklauf 1/2"
- H = Bauhöhe
- L = Baulänge
- T = Bautiefe = 30 mm
- * = Entlüftung 1/2"
- N = Nabenabstand = L - 45 mm
- K = Konsole(n)

Maße in mm

DIANA O100-Neu Badheizkörper
Vorderansicht

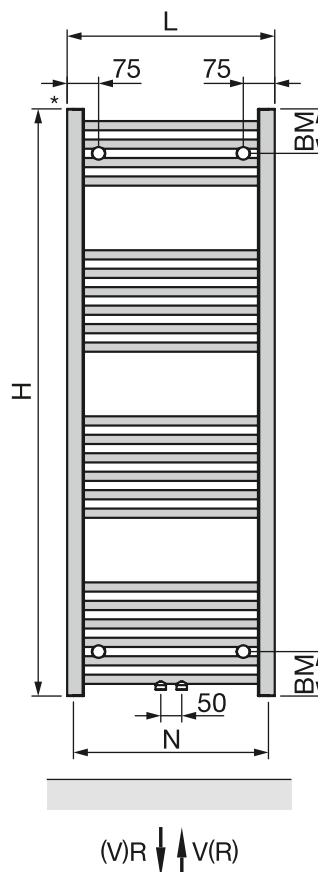

Seitenansicht

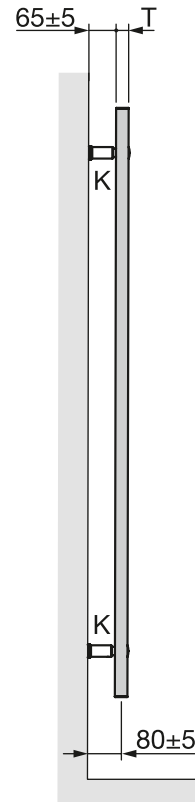



DIANA

MEIN BAD

www.diana-bad.de

DIANA verspricht 5 Jahre Garantie auf alle Produkte, sofern durch Rechnung ein sach- und fachgerechter Einbau durch einen Sanitär-Fachbetrieb nachgewiesen wird. Innerhalb der Garantiezeit auftretende Mängel werden kostenlos instandgesetzt und Ersatzteile umsonst geliefert. Es besteht jedoch kein Anspruch auf Übernahme von Montage- oder Servicekosten. Von der Garantie ausgenommen sind Verbrauchsmaterialien und Verschleißteile (u.a. Glasteile, Bürstenköpfe, Dichtungen, Leuchtmittel etc.), Schmutzeinspülungen, Kalkablagerungen und Abweichungen, die keinen Einfluss auf den Gebrauchswert des Produktes haben sowie Reinigungs- und Bedienungsfehler. Die ausführlichen Garantiebestimmungen finden Sie online unter www.diana-bad.de. DIANA – eine Marke und Serie der Sanitär-Union GmbH & Co. KG, Münsterstraße 13, D-55116 Mainz. Konzept & Gestaltung: www.agentur-inselkind.de. Modell- oder Farbabweichungen, Satz- oder Druckfehler vorbehalten. **Gültig bis 31.12.2025.**